



ПРАЙС ЛИСТ ОПТ 01.05.2026

Россия, 344092, г. Ростов-на-Дону, пер. Дубовский, 9В

Раб. Тел.: + 7 (863) 307-95-00

Сот. Тел.: +7 (928)-151-03-03 +7 (989)-706-71-39



Цена указана со склада в г Ростове на Дону . Условия оплаты — предоплата.

e-mail: ma@mir-antenn.ru

opt@mir-antenn.ru

www.mir-antenn.ru

ДЕЛАЕМ ТЕЛЕВИДЕНИЕ ДОСТУПНЫМ!

Первый Антенный Завод Мир Антенн предлагает более 200 моделей антенн , комплекты оборудование для приема цифрового ТВ — DVB-T2, крепления , мачты, кабель , электронику для антенн.

ОПТ 1 — сумма закупки от 100 000 р

ОПТ 2 — сумма закупки до 100 000 р

ЗВОНИТЕ — узнайте свою VIP цену

АНТЕННЫ НАРУЖНЫЕ DVB-T2:





Серия антенн из металла — АЛЬФА DVB-T2





Наружные антенны АЛЬФА DVB-T2 — предназначены для цифрового телевидения. Выполнены из стальной трубы D12 мм, что обеспечивает высокую прочность и долговечность конструкции . Окрашены в черную порошковую краску . Пластик используется АБС , прочный и стойкий к ультрафиолету. Антенна имеет логопериодическую конструкцию, в которой каждый элемент является приемником TV сигнала , это позволяет легко настроить антенну на все каналы диапазона ДМВ , в котором распространяется сигнал передатчиков DVB-T2. Благодаря данным свойствам антенны серии АЛЬФА являются очень популярными у Специалистов . Выбрав серию АЛЬФА , Вы получаете надежный инструмент для легкой и быстрой настройки качественного TV.

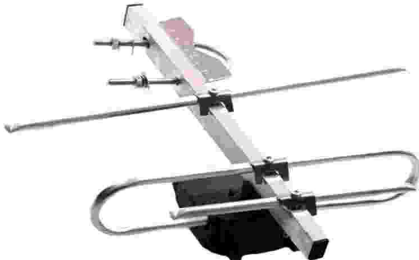

Арт.	Наименование	Описание	Изображение	Кол-во в упаковке	Цена, руб./шт.		
					VIP	опт 1	опт 2
101	Антенна пассивная АЛЬФА Н 111- 01 DVB-T2	Логопериодическая ПАССИВНАЯ Материал = Сталь Коэффициент усиления = 10 дБ Масса = 0,8 кг		20	Звоните	330р.	380р.
102	Антенна активная АЛЬФА Н 111- А2 DVB-T2 5V	Логопериодическая АКТИВНАЯ Материал = Сталь Коэффициент усиления = 31 дБ Масса = 0,8 кг		20	Звоните	390р.	440р.
103	Антенна пассивная АЛЬФА Н 211- мини DVB-T2	Логопериодическая ПАССИВНАЯ Материал = Сталь Коэффициент усиления = 8.5 дБ Масса = 0,4 кг		40	Звоните	290р.	340р.
104	Антенна активная АЛЬФА Н 211-А2 мини DVBT2 5V	Логопериодическая АКТИВНАЯ Материал = Сталь Коэффициент усиления = 29.5 дБ Масса = 0,4 кг		40	Звоните	350р.	400р.

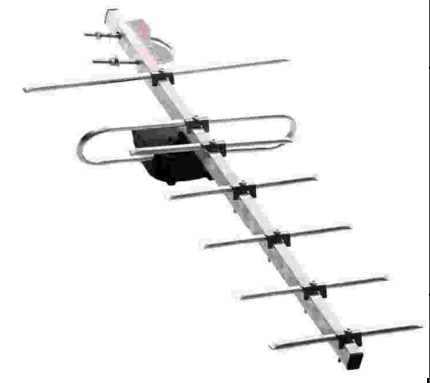
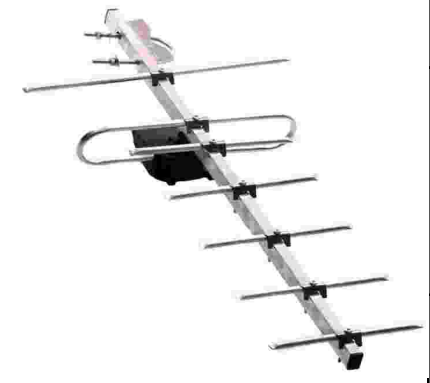
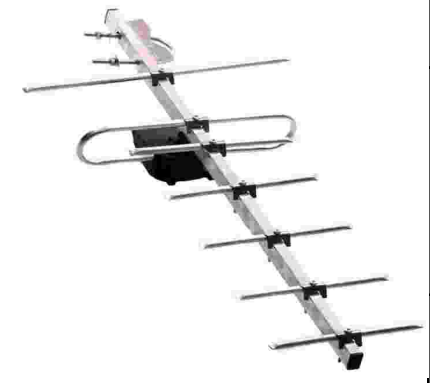
Серия ФАВОРИТ СТРИТ DVB-T2 :

Антенны серии ФАВОРИТ являются упрощенной версией профессиональной серии МИР. ФАВОРИТ — более компактные и соответственно имеют более низкую стоимость. Цифровой сигнал DVB-T2 передатчиков в городе имеет достаточную мощность для качественного приема, поэтому профессиональные дорогие антенны можно не использовать, а применять маленькие упрощенные их аналоги серии ФАВОРИТ. Они выполнены из алюминия, благодаря чему имеют большой срок службы более 10 лет.

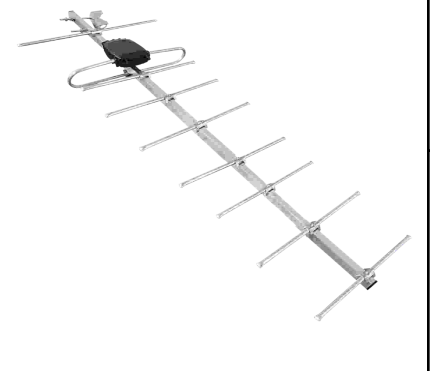
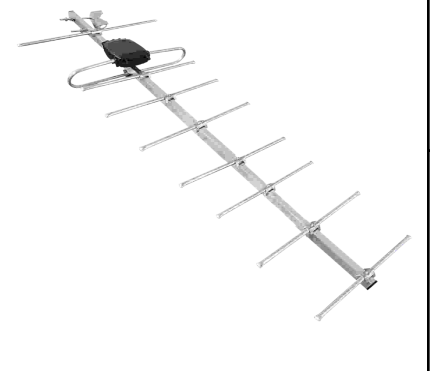
Арт.	Наименование	Описание	Изображение	Кол-во в упаковке	Цена, руб./шт.						
					VIP	опт 1	опт 2				
201	Антенна пассивная FAVORITE STREET 3 DVB-T2	ПАССИВНАЯ Материал = Алюминий Коэффициент усиления = 8 дБ Масса = 0,365 кг		35	Звоните	300р.	340р.				
202	Антенна активная FAVORITE STREET 3 A2 DVB-T2 5V	АКТИВНАЯ Материал = Алюминий Коэффициент усиления = 8 дБ Масса = 0,365 кг						35	Звоните	360р.	400р.
213	Антенна активная FAVORITE 3 A3 STREET DVB-T2 12V + Б.П.	АКТИВНАЯ Материал = Алюминий Коэффициент усиления = 32 дБ Масса = 0,495 кг Блок питания в комплекте									
203	Антенна пассивная FAVORITE STREET 4 DVB-T2	ПАССИВНАЯ Материал = Алюминий Коэффициент усиления = 9 дБ Масса = 0,375 кг		35	Звоните	320р.	360р.				
204	Антенна активная FAVORITE STREET 4 A2 DVB-T2 5V	АКТИВНАЯ Материал = Алюминий Коэффициент усиления = 30 дБ Масса = 0,375 кг						35	Звоните	380р.	420р.
214	Антенна активная FAVORITE 4 A3 STREET DVB-T2 12V + Б.П.	АКТИВНАЯ Материал = Алюминий Коэффициент усиления = 33 дБ Масса = 0,505 кг Блок питания в комплекте									
205	Антенна пассивная FAVORITE STREET 5 DVB-T2	ПАССИВНАЯ Материал = Алюминий Коэффициент усиления = 10 дБ Масса = 0,410 кг		25	Звоните	340р.	380р.				
206	Антенна активная FAVORITE STREET 5 A2 DVB-T2 5V	АКТИВНАЯ Материал = Алюминий Коэффициент усиления = 30,5 дБ Масса = 0,410 кг						25	Звоните	400р.	420р.

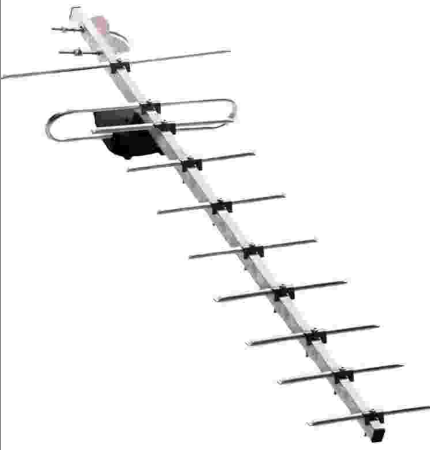
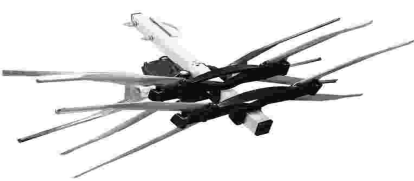
215	<p>Антенна активная FAVORITE 5 A3 STREET DVB-T2 12V + Б.П.</p>	<p>АКТИВНАЯ Материал = Алюминий Коэффициент усиления = 33,5 дБ Масса = 0,530 кг Блок питания в комплекте</p>		25	Звоните	535р.	555р.
207	<p>Антенна пассивная FAVORITE STREET 7 DVB-T2</p>	<p>ПАССИВНАЯ Материал = Алюминий Коэффициент усиления = 12 дБ Масса = 0,430 кг</p>		20	Звоните	360р.	390р.
208	<p>Антенна активная FAVORITE STREET 7 A2 DVB-T2 5V</p>	<p>АКТИВНАЯ Материал = Алюминий Коэффициент усиления = 33 дБ Масса = 0,430 кг</p>		20	Звоните	400р.	430р.
216	<p>Антенна активная FAVORITE 7 A3 STREET DVB-T2 12V + Б.П.</p>	<p>АКТИВНАЯ Материал = Алюминий Коэффициент усиления = 36 дБ Масса = 0,560 кг Блок питания в комплекте</p>		20	Звоните	535р.	565р.
209	<p>Антенна пассивная FAVORITE STREET 8 DVB-T2</p>	<p>ПАССИВНАЯ Материал = Алюминий Коэффициент усиления = 13 дБ Масса = 0,440 кг</p>		20	Звоните	420р.	460р.
210	<p>Антенна активная FAVORITE STREET 8 A2 DVB-T2 5V</p>	<p>АКТИВНАЯ Материал = Алюминий Коэффициент усиления = 34 дБ Масса = 0,440 кг</p>		20	Звоните	460р.	500р.
217	<p>Антенна активная FAVORITE STREET 8 A3 DVB-T2 12V + Б.П.</p>	<p>АКТИВНАЯ Материал = Алюминий Коэффициент усиления = 37 дБ Масса = 0,570 кг Блок питания в комплекте</p>		20	Звоните	595р.	635р.
222	<p>Антенна пассивная FAVORITE STREET 9 -21-41 кан DVB-T2</p>	<p>ПАССИВНАЯ Материал = Алюминий Коэффициент усиления = 15 дБ Масса = 0,640 кг . Имеет максимальный коэффициент усиления в диапазоне 21-41 каналов</p>		15	Звоните	450р.	510р.
223	<p>Антенна активная FAVORITE STREET 9 -21-41 кан A2 DVB-T2 5V</p>	<p>АКТИВНАЯ Материал = Алюминий Коэффициент усиления = 36 дБ Масса = 0,640 кг Имеет максимальный коэффициент усиления в диапазоне 21-41 каналов</p>		15	Звоните	490р.	550р.

224	<p>Антенна активная FAVORITE STREET 9 -21-41 кан А3 DVB-T2 12V + Б.П.</p>	<p>АКТИВНАЯ Материал = Алюминий Коэффициент усиления = 39 дБ Масса = 0,770 кг Блок питания в комплекте Имеет максимальный коэффициент усиления в диапазоне 21-41 каналов</p>		15	Звоните	625р.	685р.
219	<p>Антенна пассивная FAVORITE STREET 10 DVB-T2</p>	<p>ПАССИВНАЯ Материал = Алюминий Коэффициент усиления = 15 дБ Масса = 0,440 кг</p>		15	Звоните	450р.	510р.
220	<p>Антенна активная FAVORITE STREET 10 А2 DVB-T2 5V</p>	<p>АКТИВНАЯ Материал = Алюминий Коэффициент усиления = 36 дБ Масса = 0,440 кг</p>		15	Звоните	490р.	550р.
221	<p>Антенна активная FAVORITE STREET 10 А3 DVB-T2 12V + Б.П.</p>	<p>АКТИВНАЯ Материал = Алюминий Коэффициент усиления = 39 дБ Масса = 0,570 кг Блок питания в комплекте</p>		15	Звоните	625р.	685р.
211	<p>Антенна пассивная FAVORITE STREET X DVB-T2</p>	<p>ПАССИВНАЯ Материал = Алюминий Коэффициент усиления = 10,5 дБ Масса = 0,365 кг</p>		20	Звоните	420р.	460р.
212	<p>Антенна активная FAVORITE STREET X А2 DVB-T2 5V</p>	<p>АКТИВНАЯ Материал = Алюминий Коэффициент усиления = 31,5 дБ Масса = 0,365 кг</p>		20	Звоните	460р.	500р.
218	<p>Антенна активная FAVORITE STREET X А3 DVB-T2 12V + Б.П.</p>	<p>АКТИВНАЯ Материал = Алюминий Коэффициент усиления = 34,5 дБ Масса = 0,495 кг Блок питания в комплекте</p>		20	Звоните	595р.	635р.
225	<p>Антенна пассивная FAVORITE STREET 18 DVB-T2</p>	<p>ПАССИВНАЯ Материал = Алюминий Коэффициент усиления = 20 дБ Масса = 1 кг</p>		15	Звоните	780р.	830р.
226	<p>Антенна активная FAVORITE STREET 18 А2 DVB-T2 5V</p>	<p>АКТИВНАЯ Материал = Алюминий Коэффициент усиления = 41 дБ Масса = 1 кг</p>		15	Звоните	840р.	890р.

227	Антенна активная FAVORITE STREET 18 A3 DVB-T2 12V + Б.П.	АКТИВНАЯ Материал = Алюминий Коэффициент усиления = 70 дБ Масса = 1.130 кг Блок питания в комплекте	15	Звоните	960р.	1 010р.
-----	---	--	----	---------	-------	---------

Профессиональная серия антенн МИР DVB-T2 :

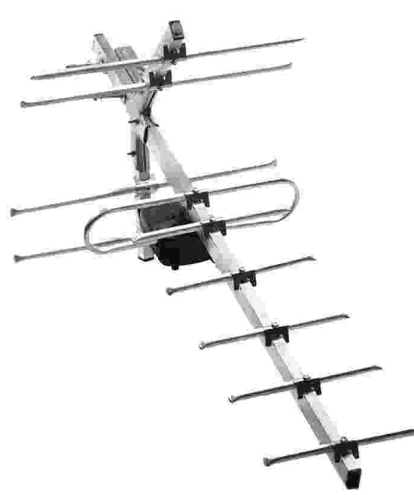

Антенны серии «МИР» - профессиональные, полноразмерные антенны, типа «волновой канал». Антенны изготовлены из алюминиевых трубок и профилей. Все стальные детали: узлы крепления к мачте, болты и др. - имеют стойкое цинковое покрытие, которое не только предохраняет сталь от коррозии, но и предотвращает образование гальванической пары сталь/алюминий.

Алюминий прочный и легкий материал. Профессиональные антенны имеют длинные конструкции (некоторые имеют длину более 3м) и выдерживают значительную ветровую нагрузку. Чтобы противостоять таким нагрузкам в конструкции антенн используются только винтовые соединения, а длинные части укреплены дополнительными траверсами. Пластмассовые детали выполнены из высокопрочного АВС-пластика стойкого к перепадам температур и ультрафиолетовому излучению.

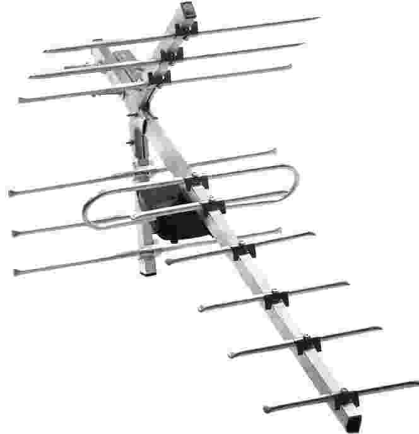
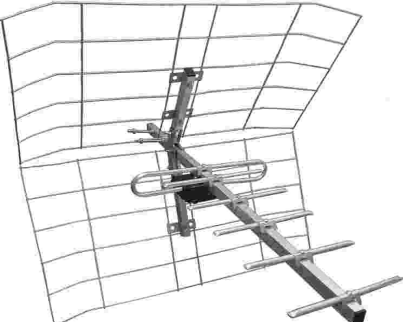
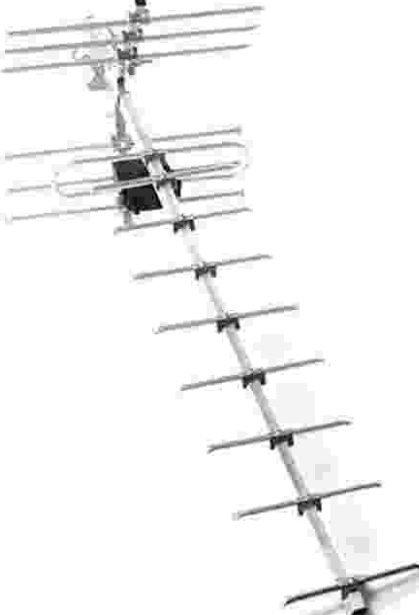
Арт.	Наименование	Описание	Изображение	Кол-во в упаковке	Цена, руб./шт.		
					VIP	опт 1	опт 2
337	Антенна пассивная МИР 8 DVB-T2	ПАССИВНАЯ Материал = Алюминий Коэффициент усиления = 10 дБ Масса = 0,62 кг		20	Звоните	480р.	530р.
338	Антенна активная МИР 8 A2 DVB-T2 5V	АКТИВНАЯ Материал = Алюминий Коэффициент усиления = 31 дБ Масса = 0,62 кг		20	Звоните	520р.	570р.
339	Антенна активная МИР 8 A3 DVB-T2 12V + Б.П.	АКТИВНАЯ Материал = Алюминий Коэффициент усиления = 34 дБ Масса = 0,74 кг Блок питания в комплекте		20	Звоните	655р.	705р.
340	Уличная антенна МИР 12 (10 "Lite") DVB-T2	ПАССИВНАЯ Материал = Алюминий Коэффициент усиления = 12 дБ Масса = 0,8 кг		15	Звоните	530р.	590р.
341	Уличная антенна МИР 12 (10 "Lite") A2 5B DVB-T2 активная	АКТИВНАЯ Материал = Алюминий Коэффициент усиления = 33 дБ Масса = 0,8 кг		15	Звоните	570р.	630р.
342	Уличная антенна МИР 12 (10 "Lite") A3 12B + блок питания DVB-T2 активная	АКТИВНАЯ Материал = Алюминий Коэффициент усиления = 36 дБ Масса = 1,0 кг Блок питания в комплекте		15	Звоните	705р.	765р.

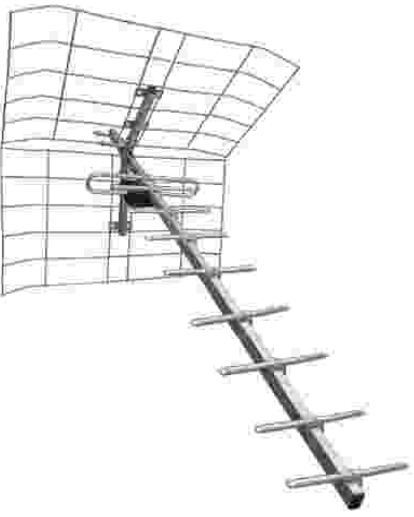
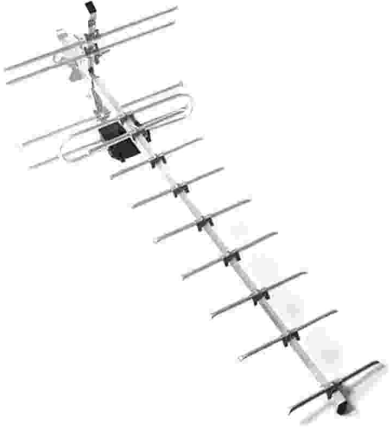
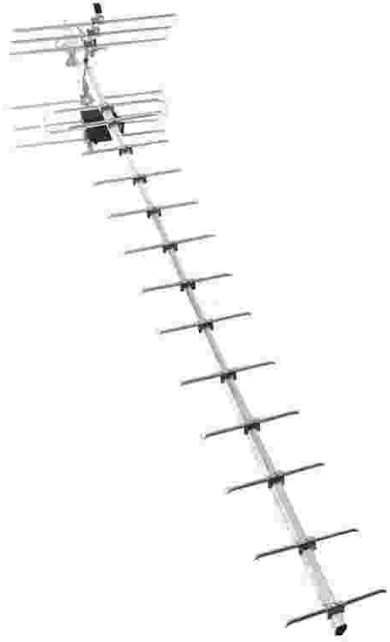
301	Антенна пассивная МИР 12 DVB-T2	ПАССИВНАЯ Материал = Алюминий Коэффициент усиления = 13 дБ Масса = 0,8 кг		15	Звоните	560р.	620р.
302	Антенна активная МИР 12 A2 DVB-T2 5V	АКТИВНАЯ Материал = Алюминий Коэффициент усиления = 34 дБ Масса = 0,8 кг		15	Звоните	600р.	660р.
313	Антенна активная МИР 12 A3 DVB-T2 12V + Б.П.	АКТИВНАЯ Материал = Алюминий Коэффициент усиления = 37 дБ Масса = 1,0 кг Блок питания в комплекте		15	Звоните	735р.	795р.
319	Антенна пассивная МИР 12 REF DVB-T2 с БОЛЬШИМ РЕФЛЕКТОРОМ	ПАССИВНАЯ Материал = Алюминий Коэффициент усиления = 15 дБ Масса = 1 кг На антенне установлен большой сетчатый рефлектор, который максимально блокирует отраженный сигнал от зданий, убирая помехи с приемника и отражает на приемник усиленный сигнал с ретранслятора		15	Звоните	750р.	800р.
320	Антенна активная МИР 12 REF A2 DVB-T2 с БОЛЬШИМ РЕФЛЕКТОРОМ 5V	АКТИВНАЯ Материал = Алюминий Коэффициент усиления = 34 дБ Масса = 1 кг		15	Звоните	790р.	840р.
321	Антенна активная МИР 12 REF A3 DVB-T2 с БОЛЬШИМ РЕФЛЕКТОРОМ 12V + Б.П.	АКТИВНАЯ Материал = Алюминий Коэффициент усиления = 34 дБ Масса = 1,2 кг Блок питания в комплекте		15	Звоните	925р.	975р.
303	Антенна пассивная МИР 15 DVB-T2	ПАССИВНАЯ Материал = Алюминий Коэффициент усиления = 16 дБ Масса = 0,9 кг		20	Звоните	670р.	720р.
304	Антенна активная МИР 15 - A2 DVB-T2 5V	АКТИВНАЯ Материал = Алюминий Коэффициент усиления = 37 дБ Масса = 0,9 кг		20	Звоните	710р.	760р.
314	Антенна активная МИР 15 A3 DVB-T2 12V + Б.П.	АКТИВНАЯ Материал = Алюминий Коэффициент усиления = 40 дБ Масса = 1,01 кг Блок питания в комплекте		20	Звоните	845р.	895р.

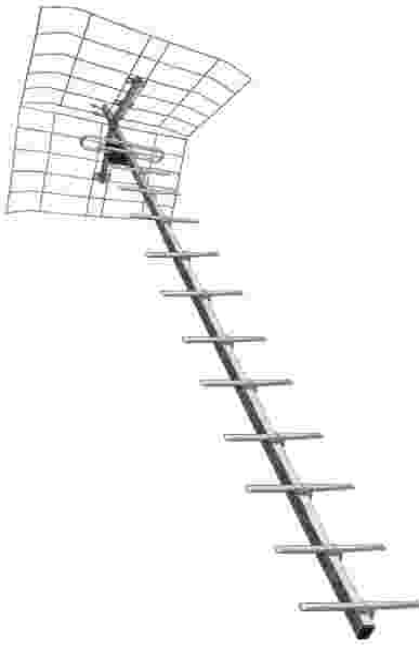
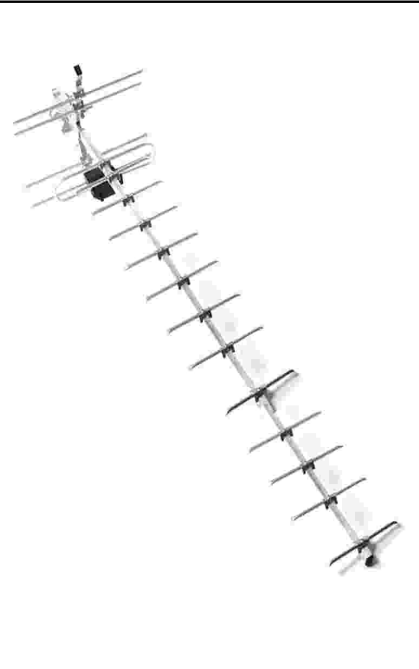
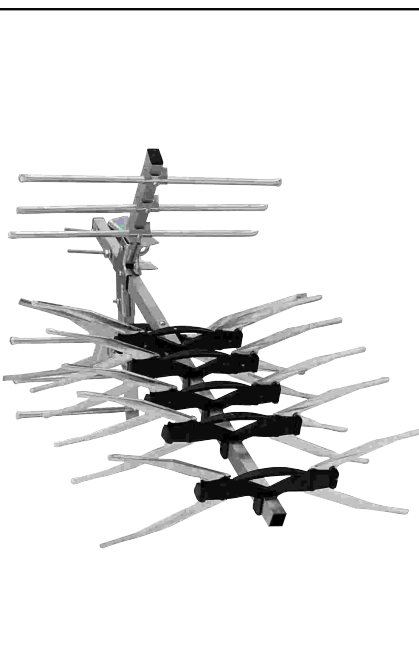
322	Антенна пассивная МИР 15 REF DVB-T2 с БОЛЬШИМ РЕФЛЕКТОРОМ	ПАССИВНАЯ Материал = Алюминий Коэффициент усиления = 19 дБ Масса = 1,2 кг На антенне установлен большой сетчатый рефлектор , который максимально блокирует отраженный сигнал от зданий , убирает помехи с приемника и отражает на приемник усиленный сигнал с реланслатора		20	Звоните	850р.	900р.
323	Антенна активная МИР 15 REF A2 DVB-T2 с БОЛЬШИМ РЕФЛЕКТОРОМ 5V	АКТИВНАЯ Материал = Алюминий Коэффициент усиления = 36 дБ Масса = 1,2 кг		20	Звоните	890р.	940р.
324	Антенна активная МИР 15 REF A3 DVB-T2 с БОЛЬШИМ РЕФЛЕКТОРОМ 12V + Б.П.	АКТИВНАЯ Материал = Алюминий Коэффициент усиления = 36 дБ Масса = 1,4 кг Блок питания в комплекте		20	Звоните	1 025р.	1 075р.
343	Антенна МИР 15 (13 "Lite") DVB-T2	ПАССИВНАЯ Материал = Алюминий Коэффициент усиления = 15 дБ Масса = 1.13 кг		20	Звоните	640р.	690р.
344	Антенна МИР 15 (13 "Lite") A2 5B DVB-T2 активная	АКТИВНАЯ Материал = Алюминий Коэффициент усиления = 36 дБ Масса = 1.14 кг		20	Звоните	680р.	730р.
345	Антенна МИР 15 (13 "Lite" A3 12B + блок) питания DVB-T2 активная	АКТИВНАЯ Материал = Алюминий Коэффициент усиления = 65 дБ Масса = 1.44 кг Блок питания в комплекте		20	Звоните	920р.	1 195р.
305	Антенна пассивная МИР 19 DVB-T2	ПАССИВНАЯ Материал = Алюминий Коэффициент усиления = 20 дБ Масса = 1 кг		15	Звоните	800р.	870р.
306	Антенна активная МИР 19 - A2 DVB-T2 5V	АКТИВНАЯ Материал = Алюминий Коэффициент усиления = 41 дБ Масса = 1 кг		15	Звоните	840р.	910р.
315	Антенна активная МИР 19 A3 DVB-T2 12V + Б.П.	АКТИВНАЯ Материал = Алюминий Коэффициент усиления = 44 дБ Масса = 1,2 кг Блок питания в комплекте		15	Звоните	975р.	1 045р.

325	Антенна пассивная МИР 19 REF DVB-T2 с БОЛЬШИМ РЕФЛЕКТОРОМ	ПАССИВНАЯ Материал = Алюминий Коэффициент усиления = 24 дБ Масса = 1,4 кг На антенне установлен большой сетчатый рефлектор , который максимально блокирует отраженный сигнал от зданий , убирая помехи с приемника и отражает на приемник усиленный сигнал с релотранслятора		15	Звоните	1 000р.	1 100р.
326	Антенна активная МИР 19 REF A2 DVB-T2 с БОЛЬШИМ РЕФЛЕКТОРОМ 5V	АКТИВНАЯ Материал = Алюминий Козфициент усиления = 38 дБ Масса = 1,4 кг		15	Звоните	1 040р.	1 140р.
327	Антенна активная МИР 19 REF A3 DVB-T2 с БОЛЬШИМ РЕФЛЕКТОРОМ 12V + Б.П.	АКТИВНАЯ Материал = Алюминий Коэффициент усиления = 38 дБ Масса = 1,6 кг Блок питания в комплекте		15	Звоните	1 175р.	1 275р.
346	Антенна пассивная МИР 19 (17 "Lite") DVB-T2	ПАССИВНАЯ Материал = Алюминий Коэффициент усиления = 18 дБ Масса = 0.95 кг		15	Звоните	750р.	800р.
347	Уличная антенна МИР 19 (17 "Lite") A2 5В DVB-T2 активная	АКТИВНАЯ Материал = Алюминий Коэффициент усиления = 39 дБ Масса = 1 кг		15	Звоните	790р.	840р.
348	Уличная антенна МИР 19 (17 "Lite") A3 12В + блок) питания DVB-T2 активная	АКТИВНАЯ Материал = Алюминий Коэффициент усиления = 68 дБ Масса = 1.3 кг Блок питания в комплекте		15	Звоните	925р.	975р.
307	Антенна пассивная МИР X50 DVB-T2	ПАССИВНАЯ Материал - Алюминий; Кол-во элементов - 30; Размеры в сборе - 75x36x33 см; Коэффициент усиления - 15 дБ; Масса - 610 грамм;		15	Звоните	900р.	990р.
308	Антенна активная МИР X50 - A2 DVB-T2 5V	АКТИВНАЯ Материал - Алюминий; Кол-во элементов - 30; Размеры в сборе - 75x36x33 см; Коэффициент усиления - 36 дБ; Масса - 610 грамм; 5В усилитель в комплекте		15	Звоните	940р.	1 030р.
316	Антенна активная МИР X50 A3 DVB-T2 12V + Б.П.	АКТИВНАЯ Материал - Алюминий; Кол-во элементов - 30; Размеры в сборе - 75x36x33 см; Коэффициент усиления - 39 дБ; Масса - 740 грамм; 12В усилитель и блок питания в комплекте		15	Звоните	1 075р.	1 165р.

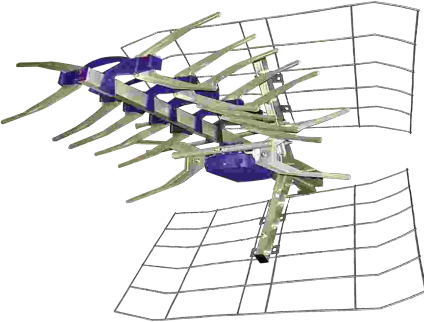
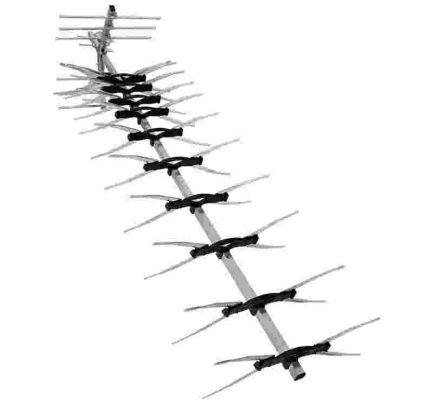
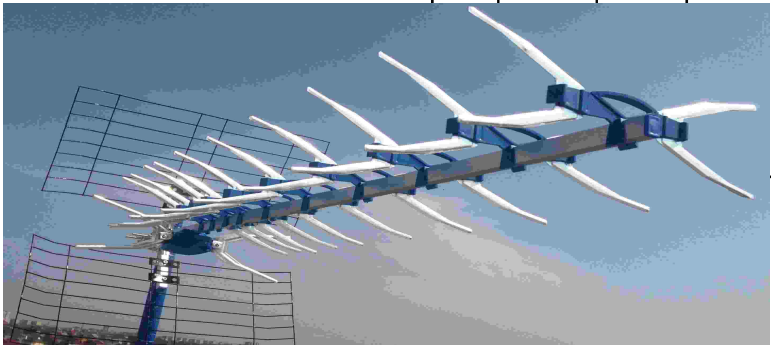
328	<p>Антенна пассивная МИР X50 REF DVB-T2 с БОЛЬШИМ РЕФЛЕКТОРОМ</p>	<p>ПАССИВНАЯ Материал = Алюминий Коэффициент усиления = 20 дБ Масса = 1,0 кг На антенне установлен большой сетчатый рефлектор , который максимально блокирует отраженный сигнал от зданий , убирая помехи с приемника и отражает на приемник усиленный сигнал с реланслатора</p>		15	Звоните	1 100р.	1 210р.
329	<p>Антенна активная МИР X50 REF A2 DVB-T2 с БОЛЬШИМ РЕФЛЕКТОРОМ 5V</p>	<p>АКТИВНАЯ Материал = Алюминий Коэффициент усиления = 40 дБ Масса = 1 кг</p>		15	Звоните	1 140р.	1 250р.
330	<p>Антенна активная МИР X50 REF A3 DVB-T2 с БОЛЬШИМ РЕФЛЕКТОРОМ 12V + Б.П.</p>	<p>АКТИВНАЯ Материал = Алюминий Коэффициент усиления = 40 дБ Масса = 1,2 кг Блок питания в комплекте</p>		15	Звоните	1 275р.	1 385р.
309	<p>Антенна пассивная МИР X60 DVB-T2</p>	<p>ПАССИВНАЯ Материал - Алюминий; Кол-во элементов - 50; Размеры в сборе - 120x36x33 см; Коэффициент усиления - 17 дБ; Масса - 830 грамм;</p>		15	Звоните	1 200р.	1 320р.
310	<p>Антенна активная МИР X60 - A2 DVB-T2 5V</p>	<p>АКТИВНАЯ Материал - Алюминий; Кол-во элементов - 50; Размеры в сборе - 120x36x33 см; Коэффициент усиления - 38 дБ; Масса - 830 грамм; 5В усилитель в комплекте</p>		15	Звоните	1 240р.	1 360р.
317	<p>Антенна активная МИР X60 A3 DVB-T2 12V + Б.П.</p>	<p>АКТИВНАЯ Материал - Алюминий; Кол-во элементов - 50; Размеры в сборе - 120x36x33 см; Коэффициент усиления - 41 дБ; Масса - 960 грамм; 12В усилитель и блок питания в комплекте</p>		15	Звоните	1 375р.	1 495р.
331	<p>Антенна пассивная МИР X60 REF DVB-T2 с БОЛЬШИМ РЕФЛЕКТОРОМ</p>	<p>ПАССИВНАЯ Материал = Алюминий Коэффициент усиления = 22 дБ Масса = 1,5 кг На антенне установлен большой сетчатый рефлектор , который максимально блокирует отраженный сигнал от зданий , убирая помехи с приемника и отражает на приемник усиленный сигнал с реланслатора , что увеличивает коэффициент усиления антенны на 3-5дБ. Может быть в АКТИВНОМ исполнении — варианты А2 и А3.</p>		15	Звоните	1 400р.	1 540р.
332	<p>Антенна активная МИР X60 REF A2 DVB-T2 с БОЛЬШИМ РЕФЛЕКТОРОМ 5V</p>	<p>АКТИВНАЯ Материал = Алюминий Коэффициент усиления = 42 дБ Масса = 1,5 кг</p>		15	Звоните	1 440р.	1 580р.

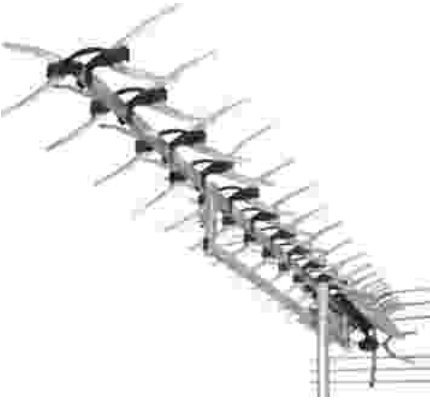
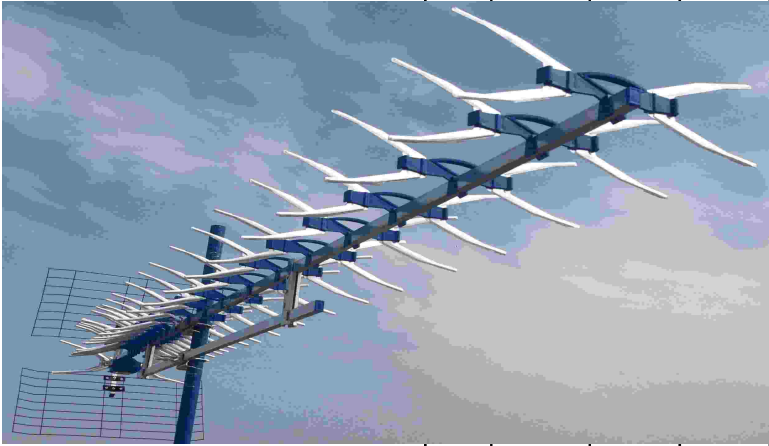



333	Антенна активная МИР X60 REF A3 DVB-T2 с БОЛЬШИМ РЕФЛЕКТОРОМ 12V + Б.П.	АКТИВНАЯ Материал = Алюминий Коэффициент усиления = 42 дБ Масса = 1,7 кг Блок питания в комплекте		15	Звоните	1 575р.	1 715р.
311	Антенна пассивная МИР X100 DVB-T2	ПАССИВНАЯ Материал = Алюминий Коэффициент усиления = 21 дБ Масса = 0,87 кг		10	Звоните	3 300р.	3 630р.
312	Антенна активная МИР X100 - A2 DVB-T2 5V	АКТИВНАЯ Материал = Алюминий Коэффициент усиления = 44 дБ Масса = 0,87 кг		10	Звоните	3 340р.	3 670р.
318	Антенна активная МИР X100 A3 DVB-T2 12V + Б.П.	АКТИВНАЯ Материал = Алюминий Коэффициент усиления = 44 дБ Масса = 1,1 кг Блок питания в комплекте		10	Звоните	3 475р.	3 805р.
334	Антенна пассивная МИР X100 REF DVB-T2 с БОЛЬШИМ РЕФЛЕКТОРОМ	ПАССИВНАЯ Материал = Алюминий Коэффициент усиления = 22 дБ Масса = 1,5 кг На антенне установлен большой сетчатый рефлектор , который максимально блокирует отраженный сигнал от зданий , убирая помехи с приемника и отражает на приемник усиленный сигнал с ретранслятора , что увеличивает коэффициент усиления антенны на 3-5дБ. Может быть в АКТИВНОМ исполнении — варианты A2 и A3.		10	Звоните	3 500р.	3 850р.
335	Антенна активная МИР X100 REF A2 DVB-T2 с БОЛЬШИМ РЕФЛЕКТОРОМ 5V	АКТИВНАЯ Материал = Алюминий Коэффициент усиления = 47 дБ Масса = 1,5 кг		10	Звоните	3 540р.	3 890р.
336	Антенна активная МИР X100 REF A3 DVB-T2 с БОЛЬШИМ РЕФЛЕКТОРОМ 12V + Б.П.	АКТИВНАЯ Материал = Алюминий Коэффициент усиления = 47 дБ Масса = 1,7 кг Блок питания в комплекте		10	Звоните	3 675р.	4 025р.



Профессиональная серия антенн СПЕКТР DVB-T2 :

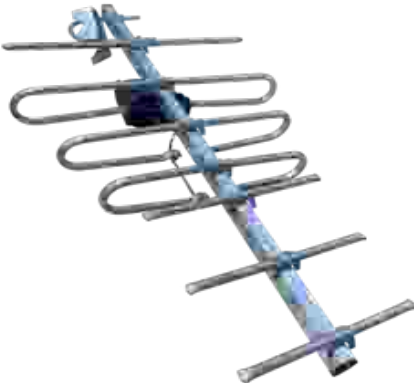

СПЕКТР — ИННОВАЦИОННАЯ АНТЕННА для любых регионов и частот вещания мультимплексов.

СПЕКТР представляет собой волновой канал С ТРЕМЯ или ЧЕТЫРЬМЯ ОСНОВНЫМИ ЭЛЕМЕНТАМИ - ПРИЕМНИКАМИ, настроенными на нижний , средний и верхний диапазоны принимаемых частот DVB-T2 сигнала . Это позволяет уверенно принимать сигнал во всех регионах России , независимо от разброса частот передатчика DVB-T2 сигнала. Антенны выполнены из алюминия , поэтому они очень ЛЕГКИЕ и ПРОЧНЫЕ. Принимают прямой и отраженный сигнал — это очень важно для квартир в городских многоэтажках.

Арт.	Наименование	Описание	Кол-во в упаковке	Цена, руб./шт.		
				VIP	опт 1	опт 2

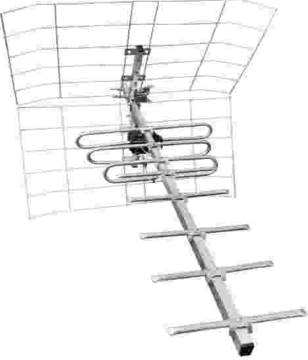
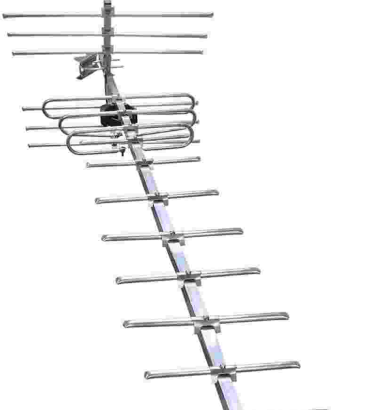
401	Антенна пассивная SPECTR 3 DVB- T2	ПАССИВНАЯ Материал = Алюминий Коэффициент усиления = 8 дБ Масса = 0,3 кг		25	Звоните	420р.	470р.
402	Антенна активная SPECTR 3 A2 DVB-T2 5V	АКТИВНАЯ Материал = Алюминий Коэффициент усиления = 29 дБ Масса = 0,3 кг		25	Звоните	460р.	510р.
411	Антенна активная SPECTR 3 A3 DVB- T2 12V+Б.П.	АКТИВНАЯ Материал = Алюминий Коэффициент усиления = 32 дБ Масса = 0,5 кг Блок питания в комплекте		25	Звоните	595р.	645р.
422	Антенна пассивная SPECTR 4 DVB- T2	ПАССИВНАЯ Материал = Алюминий Коэффициент усиления = 9 дБ Масса = 0,3 кг		25	Звоните	470р.	520р.
423	Антенна активная SPECTR 4 A2 DVB-T2 5V	АКТИВНАЯ Материал = Алюминий Коэффициент усиления = 30 дБ Масса = 0,3 кг		25	Звоните	510р.	560р.
424	Антенна активная SPECTR 4 A3 DVB- T2 12V+Б.П.	АКТИВНАЯ Материал = Алюминий Коэффициент усиления = 33 дБ Масса = 0,43 кг Блок питания в комплекте		25	Звоните	645р.	695р.
403	Антенна пассивная SPECTR 7.3 DVB- T2	ПАССИВНАЯ Материал = Алюминий Коэффициент усиления = 13 дБ Масса = 0,76 кг		20	Звоните	520р.	570р.
404	Антенна активная SPECTR 7.3 A2 DVB-T2 5V	АКТИВНАЯ Материал = Алюминий Коэффициент усиления = 33 дБ Масса = 0,76 кг		20	Звоните	560р.	610р.
412	Антенна активная SPECTR 7.3 A3 DVB-T2 12V+Б.П.	АКТИВНАЯ Материал = Алюминий Коэффициент усиления = 38 дБ Масса = 0,96 кг Блок питания в комплекте		20	Звоните	695р.	745р.
428	Антенна пассивная SPECTR 7.4 DVB- T2	ПАССИВНАЯ Материал = Алюминий Коэффициент усиления = 18 дБ Масса = 0,5 кг		20	Звоните	570р.	620р.
429	Антенна активная SPECTR 7.4 A2 DVB-T2 5V	АКТИВНАЯ Материал = Алюминий Коэффициент усиления = 39 дБ Масса = 0,5 кг		20	Звоните	610р.	660р.

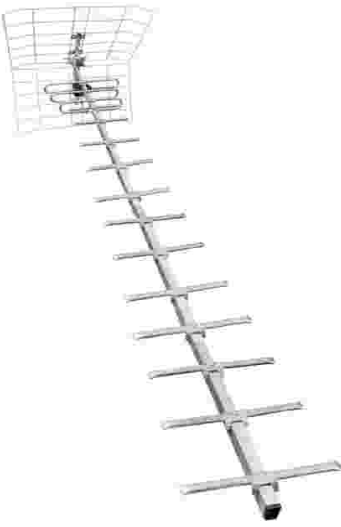
430	Антенна активная SPECTR 7.4 A3 DVB-T2 12V+Б.П.	АКТИВНАЯ Материал = Алюминий Коэффициент усиления = 42 дБ Масса = 0,63 кг Блок питания в комплекте		20	Звоните	745р.	795р.
425	Антенна пассивная SPECTR 11.4 DVB-T2	ПАССИВНАЯ Материал = Алюминий Коэффициент усиления = 15 дБ Масса = 0,5 кг		12	Звоните	670р.	720р.
426	Антенна активная SPECTR 11.4 A2 DVB-T2 5V	АКТИВНАЯ Материал = Алюминий Коэффициент усиления = 39 дБ Масса = 0,5 кг		12	Звоните	710р.	760р.
427	Антенна активная SPECTR 11.4 A3 DVB-T2 12V+Б.П.	АКТИВНАЯ Материал = Алюминий Коэффициент усиления = 42 дБ Масса = 0,63 кг Блок питания в комплекте		12	Звоните	845р.	895р.
405	Антенна пассивная SPECTR 12(14) DVB-T2 с рефлектором	ПАССИВНАЯ Материал = Алюминий Коэффициент усиления = 19 дБ Масса = 0,82 кг		10	Звоните	700р.	765р.
406	Антенна активная SPECTR 12(14) A2 DVB-T2 5V с рефлектором	АКТИВНАЯ Материал = Алюминий Коэффициент усиления = 39 дБ Масса = 0,82 кг		10	Звоните	740р.	805р.
413	Антенна активная SPECTR 12(14) A3 DVB-T2 12V+Б.П. с рефлектором	АКТИВНАЯ Материал = Алюминий Коэффициент усиления = 44 дБ Масса = 1,02 кг Блок питания в комплекте		10	Звоните	875р.	940р.
416	Антенна пассивная SPECTR 12 REF DVB-T2 с БОЛЬШИМ РЕФЛЕКТОРОМ	ПАССИВНАЯ Материал = Алюминий Коэффициент усиления = 23 дБ Масса = 1,4 кг На антенне установлен большой сетчатый рефлектор , который максимально блокирует отраженный сигнал от зданий , убирая помехи с приемника и отражает на приемник усиленный сигнал с реланслятора , что увеличивает коэффициент усиления антенны на 3-5дБ. Может быть в АКТИВНОМ исполнении — варианты А2 и А3.		10	Звоните	900р.	1 000р.
407	Антенна пассивная SPECTR 19 DVB-T2 с рефлектором	ПАССИВНАЯ Материал = Алюминий Коэффициент усиления = 25 дБ Масса = 0,88 кг		15	Звоните	900р.	1 000р.
408	Антенна активная SPECTR 19 A2 DVB-T2 5V с рефлектором	АКТИВНАЯ Материал = Алюминий Коэффициент усиления = 45 дБ Масса = 0,88 кг		15	Звоните	940р.	1 040р.



414	Антенна активная SPECTR 19 A3 DVB-T2 12V+Б.П. с рефлексором	АКТИВНАЯ Материал = Алюминий Коэффициент усиления = 50 дБ Масса = 1,1 кг Блок питания в комплекте		15	Звоните	1 075р.	1 175р.
419	Антенна пассивная SPECTR 19 REF DVB-T2 с БОЛЬШИМ РЕФЛЕКТОРОМ	ПАССИВНАЯ Материал = Алюминий Коэффициент усиления = 28 дБ Масса = 1,6 кг На антенне установлен большой сетчатый рефлексор, который максимально блокирует отраженный сигнал от зданий, убирая помехи с приемника и отражает на приемник усиленный сигнал с ретранслятора, что увеличивает коэффициент усиления антенны на 3-5дБ. Может быть в АКТИВНОМ исполнении — варианты А2 и А3.		15	Звоните	1 100р.	1 050р.
409	Антенна пассивная SPECTR 100 DVB-T2	ПАССИВНАЯ Материал = Алюминий Коэффициент усиления = 30 дБ Масса = 0,95 кг		5	Звоните	1 200р.	1 320р.
410	Антенна активная SPECTR 100 A2 DVB-T2 5V	АКТИВНАЯ Материал = Алюминий Коэффициент усиления = 50 дБ Масса = 0,95 кг		5	Звоните	1 240р.	1 360р.
415	Антенна активная SPECTR 100 A3 DVB-T2 12V+Б.П.	АКТИВНАЯ Материал = Алюминий Коэффициент усиления = 55 дБ Масса = 1,5 кг Блок питания в комплекте		5	Звоните	1 375р.	1 495р.



Серия антенн РЕФЛЕКТОР DVB-T2 :

Идеально подходит для установки в городе, где в основном отраженный сигнал и другие антенны просто не работают, а «сетка», состоящая в основном из рефлексора, прекрасно борется с «отраженкой» и, имея широкую диаграмму направленности до 90гр, принимает станции даже разбросанные в разных местах города. Монтаж антенны очень простой и не требует специальных навыков и инструментов. Пластик на антеннах может быть желтого, синего, красного, зеленого, черного цветов. Модели совместимы со всеми видами цифровых эфирных ресиверов – DVB-T, при использовании в аналоговом ТВ – работают в диапазоне с 21-60 кан (470-890МГц).

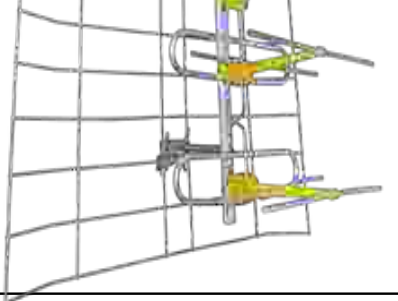
Арт.	Наименование	Описание	Изображение	Кол-во в упаковке	Цена, руб./шт.		
					VIP	опт 1	опт 2
506	Антенна пассивная REFLECTOR ПЕТЛЯ —12 В «чемодане» Новинка!	Приемники выполнены в виде петлевых вибраторов. Антенна имеет повышенный коэффициент усиления относительно классических видов антенн REFLECTOR. Комплектуется платой согласования. Можно укомплектовать усилителем SWA на ваш выбор и блоком питания - за отдельную плату. Козф. Усиления 14 дБ РАЗМЕРЫ Д*Ш*В 700*550*320 мм вес 0,8кг, V -0,0065 м куб		5	Звоните	700р.	750р.

507	Антенна активная REFLECTOR ПЕТЛЯ —12 А2- 5 В	Активная версия антенны с усилителем 5 Вольт , питание от приставки. Коэф. Усиления 34 дБ		Звоните 750р.800р.					
508	активная REFLECTOR ПЕТЛЯ —12 А3 — 12 В и блок	Активная версия антенны с усилителем 5 Вольт , питание от приставки. Коэф. Усиления 34-58 дБ					Звоните 870р.920р.		
509	Антенна пассивная REFLECTOR ROMBIK PROF Новинка!	Приемник выполнен в виде ромбика , но с трубчатым рефлектором. Антенна имеет повышенный коэффициент усиления относительно классических видов антенн REFLEKTOR. Комплектуется платой согласования. Можно укомплектовать усилителем SWA на ваш выбор и блоком питания - за отдельную плату. РАЗМЕРЫ Д*Ш*В 420*270*170 мм Коэф. усиления 12 дБ Классическая антенна Харченко вес 0,42кг, V -0,006 м куб		25	Звоните 500р.550р.				
510	Антенна активная REFLECTOR ROMBIK PROF-A2- 5 В	Активная версия антенны с усилителем 5 Вольт , питание от приставки. Коэф. Усиления 32 дБ					Звоните 550р.600р.		
511	Антенна активная REFLECTOR ROMBIK PROF-A3— 12 В и блок питан.	Активная версия антенны с усилителем 5 Вольт , питание от приставки. Коэф. Усиления 32-56 дБ					Звоните 670р.720р.		
512	Антенна пассивная REFLECTOR ROMBIK DVB-T2 в «чемодане» Новинка!	Приемник выполнен в виде ромбика. Антенна имеет повышенный коэффициент усиления относительно классических видов антенн REFLEKTOR. Комплектуется платой согласования. Можно укомплектовать усилителем SWA на ваш выбор и блоком питания - за отдельную плату. РАЗМЕРЫ Д*Ш*В 500*550*170 мм Коэф. усиления 10 дБ Классическая антенна Харченко вес 0,4кг, V -0,007 м куб		10	Звоните 500р.550р.				
513	Антенна активная REFLECTOR ROMBIK-A2- 5 В	Активная версия антенны с усилителем 5 Вольт , питание от приставки. Коэф. Усиления 32 дБ					Звоните 550р.585р.		
514	Антенна активная REFLECTOR ROMBIK-A3— 12 В и блок питан.	Активная версия антенны с усилителем 5 Вольт , питание от приставки. Коэф. Усиления 32-56 дБ					Звоните 670р.705р.		

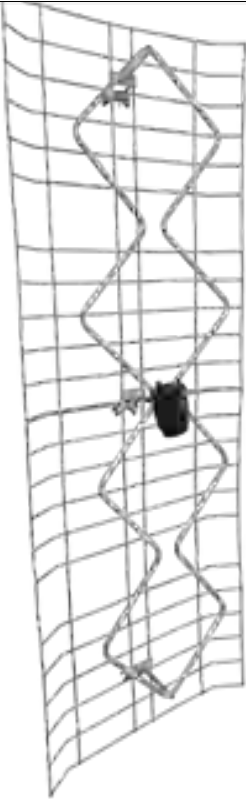
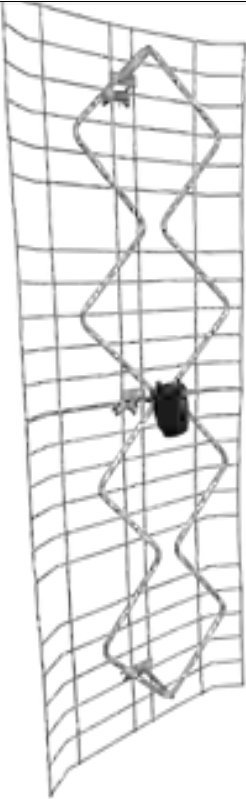
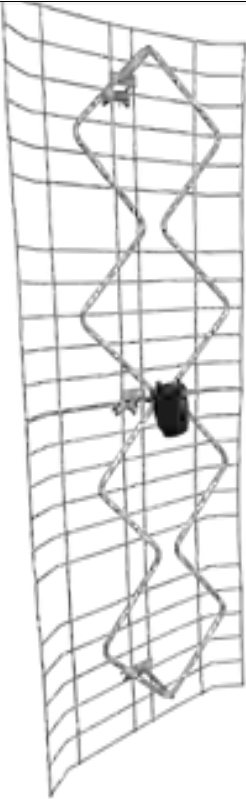
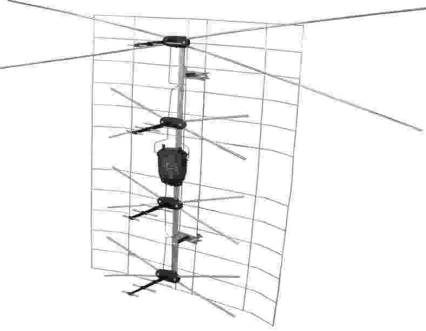
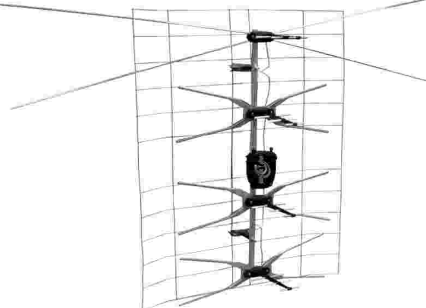
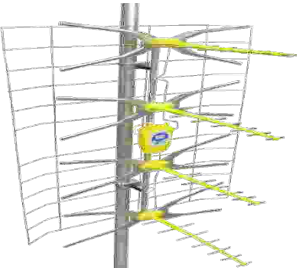
515	<p>Антенна пассивная REFLECTOR ROMBIK MAX DVB-T2 в «чемодане» Новинка!</p>	<p>Приемник выполнен в виде двойного ромбика. Антенна имеет повышенный коэффициент усиления относительно классических видов антенн REFLEKTOR. Комплектуется платой согласования. Можно укомплектовать усилителем SWA на ваш выбор и блоком питания - за отдельную плату. РАЗМЕРЫ Д*Ш*В 1500*550*170 мм Коэф. Усиления 17 дБ . Двойная антенна Харченко вес 0,95кг, V -0,014 м куб</p>		5	Звоните	1 000р.	1 100р.
516	<p>Антенна активная REFLECTOR ROMBIK MAX-A2-5 В</p>	<p>Активная версия антенны с усилителем 5 Вольт , питание от приставки. Коэф. Усиления 37 дБ</p>			Звоните	1 050р.	1 150р.
517	<p>Антенна активная REFLECTOR ROMBIK MAX-A3—12 В и блок питан.</p>	<p>Активная версия антенны с усилителем 5 Вольт , питание от приставки. Коэф. Усиления 37-62 дБ</p>			Звоните	1 170р.	1 270р.
501	<p>Антенна пассивная сетка REFLECTOR ASP-8 А -4,0 в «чемодане»</p>	<p>Приемники из алюминиевого прутка D 4 мм, цвет пластика может быть черный, синий , красный, желтый, зеленый, серебристый. Комплектация платой согласования или усилителем SWA на ваш выбор, блоком питания идет за отдельную плату.</p>		10	Звоните	500р.	550р.
502	<p>Антенна пассивная сетка REFLECTOR ASP-8 В в «чемодане»</p>	<p>Приемники плоской формы улучшают приемные свойства антенны, цвет пластика может быть черный, синий , красный, желтый, зеленый, серебристый. Комплектация платой согласования или усилителем SWA на ваш выбор, блоком питания идет за отдельную плату.</p>		10	Звоните	550р.	600р.
503	<p>Антенна пассивная сетка REFLECTOR ASP-8 D с плоскими приемниками в «чемодане»</p>	<p>Антенна комплектуется 7-ми элементными директорами в комплексе с приемниками плоской формы существенно улучшают приемные свойства антенны, цвет пластика может быть черный, синий , красный, желтый, зеленый, серебристый. Комплектация платой согласования или усилителем SWA на ваш выбор, блоком питания идет за отдельную плату.</p>		10	Звоните	600р.	650р.

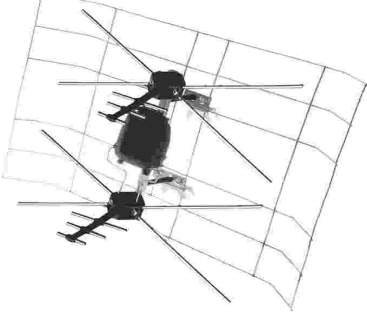
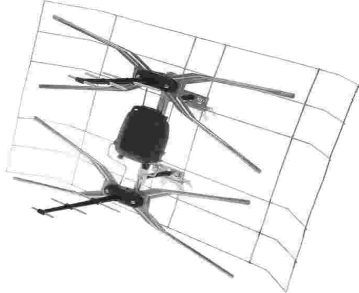
504	Антенна пассивная сетка половинка REFLECTOR ASP-4A с круглыми приемниками в «чемодане»	Антенна укороченная с 4-мя приемниками круглой формы, цвет пластика может быть черный, синий, красный, желтый, зеленый, серебристый. Более компактный вариант известной СЕТКИ.		10	Звоните	400р.	450р.
505	Антенна "ПОЛЬСКАЯ СЕТКА" REFLECTOR ASP-4B с плоскими приемниками в «чемодане»	Поставляется без платы согласования Угол диаграммы верт. +- 23° Угол диаграммы гориз. +- 46° Вес антенны - 0,6 кг; Габаритные размеры Д*Ш*В, мм - 500*760*240; Срок службы не менее - 5 лет; Рабочий диапазон температур - От - 40°С до 60 °С; Упаковка - Полистиленовый пакет;		10	Звоните	400р.	450р.

Серия антенн ДОН улица. DVB-T2 :

Новые цифровые телевизионные антенны серии **ДОН** с различной степенью комплектации (реализуем более 20 типов модификаций);

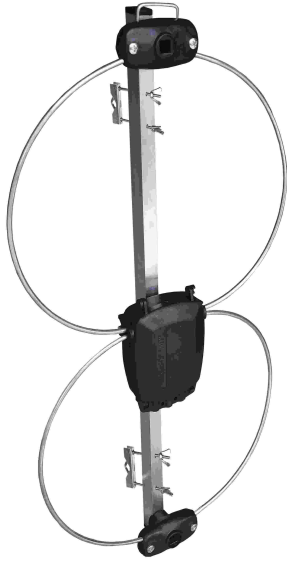

3101	Уличная Антенна пассивная ДОН 8 DVB-T2	ПАССИВНАЯ Материал = Алюминий Кэффициент усиления = 13 дБ Масса = 0,88 кг		25	Звоните	400 р.	440 р.
3102	Уличная Антенна активная ДОН 8 A2 DVB-T2 5V	АКТИВНАЯ Материал = Алюминий Кэффициент усиления = 34 дБ Масса = 0,88 кг		25	Звоните	440р.	480р.
3103	Уличная Антенна активная ДОН 8 A3 DVB-T2 12V+Б.П.	АКТИВНАЯ Материал = Алюминий Кэффициент усиления = 37 дБ Масса = 1,1 кг Блок питания в комплекте		25	Звоните	575р.	615р.

КОМНАТНЫЕ АНТЕННЫ DVB-T2:

Серия комнатных DVB-T2 антенн из металла- АЛЬФА:

Компактные комнатные логопериодические антенны справляются с самыми тяжелыми условиями приема. Модель настроена на широкий диапазон вещания передатчиков DVB-T2 сигнала . Это позволяет уверенно принимать сигнал во всех регионах России . **Выполнена из стали с порошковым покрытием, очень прочная , не боится влаги и может использоваться на улице.** Логопериодическая конструкция позволяет уверенно принимать сигналы во всем диапазоне частот 470-890 Мгц вещания цифрового ТВ.

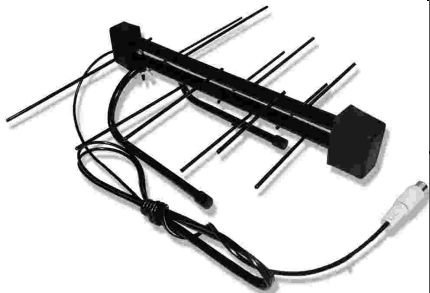



Арт.	Наименование	Описание	Изображение	Кол-во в упаковке	Цена, руб./шт.		
					VIP	опт 1	опт 2

601	Антенна пассивная Альфа K12 DVB-T2 с кабелем 3м	ПАССИВНАЯ Материал = Сталь Кoeffициент усиления = 8,5 дБ Масса = 0,28 кг		40	Звоните	350р.	400р.
602	Антенна активная Альфа K12 A2 DVB-T2 с кабелем 3м 5V	АКТИВНАЯ Материал = Сталь Кoeffициент усиления = 26,5 дБ Масса = 0,28 кг		40	Звоните	400р.	450р.
603	Антенна активная Альфа K12 A2 DVB-T2 5V + инжектор питания + кабель 3м	НОВИНКА! АКТИВНАЯ Материал = Сталь Кoeffициент усиления = 26,5 дБ Масса = 0,28 кг Встроенный 5В усилитель + инжектор питания + кабель 3метра + сепаратор		40	Звоните	450р.	500р.

Серия комнатных DVB-T2 антенн ФАВОРИТ:

Полноценная комнатная антенна - имеет приемники и директора , которые работают с максимальным коэффициентом полезного действия .
Рефлектор увеличивает собственное усиление антенны в 2-а раза и убирает отраженные наводки на приемник .

Арт.	Наименование	Описание	Кол-во в упаковке	Цена, руб./шт.			
				VIP	опт 1	опт 2	
701	Антенна пассивная Фаворит-К-3 DVB-T2 с кабелем 3м	Пассивная вариация. Кoeffициент усиления = 9 дБ. Кабель в комплекте = 3 метра.		20	Звоните	300 р.	340 р.
702	Антенна активная Фаворит-К-3 A2 DVB-T2 с кабелем 3м 5V	Активная вариация. Кoeffициент усиления = 30 дБ. Кабель в комплекте = 3 метра.		20	Звоните	340р.	380р.
710	Антенна активная Фаворит-К-3 A3 DVB-T2 с кабелем 3м 12V + блок питания	Активная вариация. Кoeffициент усиления = 59 дБ. Кабель в комплекте = 3 метра. Блок питания в комплекте!		20	Звоните	475р.	515р.

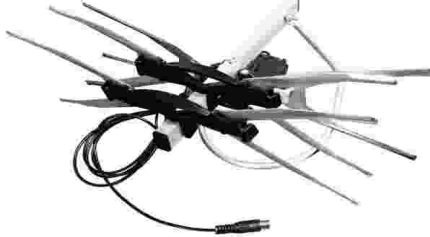
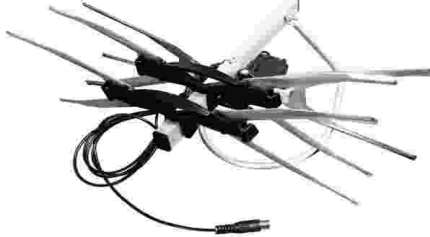
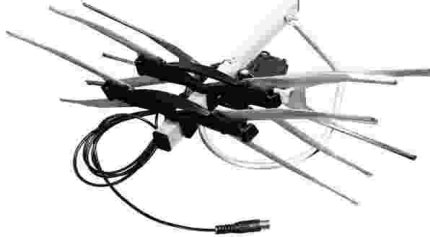
711	<p>Антенна активная Фаворит-К-3 A2 DVB-T2 5V + инжектор питания + кабель 3м</p>	<p>НОВИНКА!</p> <p>АКТИВНАЯ Материал - Алюминий Коэффициент усиления = 30 дБ. Масса = 0,28 кг</p> <p>Установленный 5В усилитель + инжектор питания + кабель 3метра + сепаратор</p>		20	Звоните	390р.	440р.
703	<p>Антенна пассивная Фаворит-К-4 DVB-T2 с кабелем 3м</p>	<p>Пассивная вариация. Коэффициент усиления = 10 дБ. Кабель в комплекте = 3 метра.</p>		20	Звоните	400 р.	450 р.
704	<p>Антенна активная Фаворит-К-4 A2 DVB-T2 с кабелем 3м 5V</p>	<p>Активная вариация. Коэффициент усиления = 31 дБ. Кабель в комплекте = 3 метра.</p>		20	Звоните	440р.	490р.
708	<p>Антенна активная Фаворит-К-4 A3 DVB-T2 с кабелем 3м 12V + блок питания</p>	<p>Активная вариация. Коэффициент усиления = 60 дБ. Кабель в комплекте = 3 метра. Блок питания в комплекте!</p>		20	Звоните	575р.	625р.
712	<p>Антенна активная Фаворит-К-4 A2 DVB-T2 5V + инжектор питания + кабель 3м</p>	<p>АКТИВНАЯ Материал - Алюминий Коэффициент усиления = 31 дБ. Масса = 0,28 кг</p> <p>Установленный 5В усилитель + инжектор питания + кабель 3метра + сепаратор</p>		20	Звоните	490р.	540р.
705	<p>Антенна пассивная Фаворит X DVB-T2 с кабелем 3м</p>	<p>Пассивная вариация. Коэффициент усиления = 11 дБ. Кабель в комплекте = 3 метра.</p>		20	Звоните	400 р.	450 р.
706	<p>Антенна активная Фаворит X A2 DVB-T2 с кабелем 3м 5V</p>	<p>Активная вариация. Коэффициент усиления = 32 дБ. Кабель в комплекте = 3 метра.</p>		20	Звоните	440р.	490р.
709	<p>Антенна активная Фаворит X A3 DVB-T2 с кабелем 3м 12V + блок питания</p>	<p>Активная вариация. Коэффициент усиления = 61 дБ. Кабель в комплекте = 3 метра. Блок питания в комплекте!</p>		20	Звоните	575р.	625р.

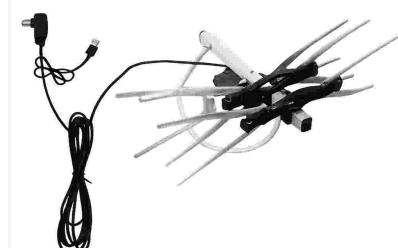
713	Антенна активная Фаворит-К-Х А2 DVB-T2 5V + инжектор питания + кабель 3м	АКТИВНАЯ Материал - Алюминий Коэффициент усиления = 32 дБ. Масса = 0,28 кг Установленный 5В усилитель + инжектор питания + кабель 3метра + сепаратор		20	Звоните	500р.	550р.
-----	---	---	--	----	---------	-------	-------

Серия комнатных DVB-T2 антенн СПЕКТР:



Антенна выполнена в компактном исполнении и при этом эффективно перекрывает своими 3-мя приемниками широкий диапазон принимаемых частот DVB-T2 сигнала, обладает надежностью и простотой настройки. Все силовые элементы антенны выполнены из алюминия - «вечного» металла, благодаря этому антенна обладает большой долговечностью и прочностью (срок службы более 10 лет)

Арт.	Наименование	Описание	Изображение	Кол-во в упаковке	Цена, руб./шт.		
					VIP	опт 1	опт 2
801	Антенна пассивная Спектр 3 DVB-T2 комнатная с кабелем 3м	Пассивная вариация. Коэффициент усиления = 10 дБ. Кабель в комплекте = 3 метра.		20	Звоните	450 р.	500 р.
802	Антенна активная Спектр 3 А2 DVB-T2 комнатная с кабелем 3м 5V	Активная вариация. Коэффициент усиления = 31 дБ. Кабель в комплекте = 3 метра.		20	Звоните	490р.	540р.
803	Антенна активная Спектр 3 А3 DVB-T2 комнатная с кабелем 3м 12V + блок питания	Активная вариация. Коэффициент усиления = 60 дБ. Кабель в комплекте = 3 метра. Блок питания в комплекте!		20	Звоните	625р.	675р.



Серия комнатных DVB-T2 антенн ДОН:

Есть потребность в совсем недорогих антеннах для приема DVB-T2 сигнала. В связи с этим решено возобновить выпуск простых рамочных антенн - фазированных восьмерок (антенна Харченко). Это простая в настройке и установке антенна для города. За счет широкой диаграммы направленности не требует точной настройки на передатчик, поэтому ловит сигнал во многих местах, где направленные антенны не работают. Но при этом в пассивном варианте принимает сигнал только на небольшом удалении от телецентра до 20 км, на больших расстояниях нужно использовать усилитель. В пассивном варианте можно подключать без платы согласования.

Арт.	Наименование	Описание	Изображение	Кол-во в упаковке	Цена, руб./шт.		
					VIP	опт 1	опт 2
901	Антенна пассивная ДОН 0 DVB-T2 комнатная с кабелем 3 м	Пассивная вариация. Коэффициент усиления = 8 дБ. Кабель в комплекте = 3 метра.		25	Звоните	300 р.	350 р.
902	Антенна активная ДОН 0 А2 DVB-T2 комнатная с кабелем 3 м 5V	Активная вариация. Коэффициент усиления = 29 дБ. Кабель в комплекте = 3 метра.		25	Звоните	340р.	390р.
907	Антенна активная ДОН 0 А3 DVB-T2 комнатная с кабелем 3 м 12V + Блок питания	Активная вариация. Коэффициент усиления = 58 дБ. Кабель в комплекте = 3 метра. Блок питания в комплекте!		25	Звоните	475р.	525р.

903	Антенна пассивная ДОН 1 DVB-T2 комнатная с кабелем 3 м	Пассивная вариация. Коэффициент усиления = 7 дБ. Кабель в комплекте = 3 метра.		35	Звоните	300 р.	350 р.
904	Антенна активная ДОН 1 A2 DVB-T2 комнатная с кабелем 3 м 5V	Активная вариация. Коэффициент усиления = 28 дБ. Кабель в комплекте = 3 метра.		35	Звоните	340р.	390р.
908	Антенна активная ДОН 1 A3 DVB-T2 комнатная с кабелем 3 м 12V + Блок питания	Активная вариация. Коэффициент усиления = 57 дБ. Кабель в комплекте = 3 метра. Блок питания в комплекте!		35	Звоните	475р.	525р.
905	Антенна пассивная ДОН 8 DVB-T2 комнатная с кабелем 3 м	Пассивная вариация. Коэффициент усиления = 11 дБ. Кабель в комплекте = 3 метра.		20	Звоните	350 р.	400 р.
906	Антенна активная ДОН 8 A2 DVB-T2 комнатная с кабелем 3 м 5V	Активная вариация. Коэффициент усиления = 31 дБ. Кабель в комплекте = 3 метра.		20	Звоните	390р.	440р.
909	Антенна активная ДОН 8 A3 DVB-T2 комнатная с кабелем 3 м 12V + Блок питания	Активная вариация. Коэффициент усиления = 61 дБ. Кабель в комплекте = 3 метра. Блок питания в комплекте!		20	Звоните	525р.	575р.

Различные комнатные DVB-T2 антенны (Китай):

Арт.	Наименование	Описание	Изображение	Кол-во в упаковке	Цена, руб./шт.		
					VIP	опт 1	опт 2
1001	Антенна активная комнатная HDA-01 MB+DMB "КОЛЕЧКО"	Совместима со всеми видами цифровых эфирных ресиверов – DVB-T2 , при использовании в аналоговом ТВ – 1-60 кан., пассивная		100	Звоните	115р.	165р.
1002	Антенна комнатная HDA-02 MB+DMB активная с усилит и БП	Совместима со всеми видами цифровых эфирных ресиверов – DVB-T2 , при использовании в аналоговом ТВ – 1-60 кан., активная , регулируемое усиление		30	Звоните	1 200р.	1 300р.

1003	Антенна комнатная ES-008 DVB-T2 - ДМВ активная с усилит 5В, 28дБ	Совместима со всеми видами цифровых эфирных ресиверов – DVB-T2, 21-60 кан., активная с усилителем (28дБ), 5V, питание от приставки		80	Звоните	355р.	395р.
------	---	--	--	----	---------	-------	-------

АНТЕННЫ для АНАЛОГОВОГО ТВ:

Серия широкополосных антенн из металла — АЛЬФА

Наружная антенна предназначена для аналогового телевидения . Выполнена из трубы D12 мм , что обеспечивает высокую прочность и долговечность конструкции , окрашенной в черную порошковую краску . Корпус коробки изготовлен из АБС пластика , прочного и стойкого к ультрафиолету . ДМВ часть антенны имеет логопериодическую конструкцию , т е каждый элемент ее является приемником ТВ сигнала , это позволяет легко настроить антенну на все каналы этого диапазона . Благодаря данным свойствам антенна Альфа является очень популярной у Специалистов в тех случаях , когда хорошие условия приема позволяют установить простую антенну . Для сложных условий приема необходимо использовать серию профессиональных антенн МИР .

Арт.	Наименование	Описание	Изображение	Кол-во в упаковке	Цена, руб./шт.		
					VIP	опт 1	опт 2
1101	Антенна пассивная Альфа Н311-01 всеволновая	1-60 кан., пассивная ,логопериод., 1/2/ 8,5 дБи, цвет покрытия черный		15	Звоните	600р.	700р.
1102	Антенна активная Альфа Н311-01 АЗ всеволновая 12V	1-60 кан., усилитель МВ и ДМВ ,логопериод.,18 / 23 дБи, цвет покрытия черный			Звоните	900р.	100р.

Серия широкополосных антенн из алюминия — СТРОИГ

Наружная антенна предназначена для аналогового телевидения . **В моделях STRONG** основной упор сделан на долговечность эксплуатации , все детали выполнены из алюминия – «вечного» материала , скрепленного исключительно винтовыми соединениями , соединительные детали – тоже выполнены из алюминия. Никаких саморезов и пластмасовых переходников . Данные модели рекомендуется применять в зонах сильных ветров

Арт.	Наименование	Описание	Изображение	Кол-во в упаковке	Цена, руб./шт.		
					VIP	опт 1	опт 2
1105	Антенна пассивная Стронг 16(1-60) всеволновая	1-60 кан., пассивная, 16 эл., 1/2/14 дБи , все силовые элем выполнены из алюминия		15	Звоните	950р.	1 000р.
1106	Антенна активная Стронг 16 АЗ (1-60) всеволновая 12V	1-60 кан., активная с усилителем по МВ и ДМВ и БП, 16 эл.,16/18/30 дБи ,			Звоните	1 175р.	1 265р.
1107	Антенна пассивная Стронг 21(1-60) всеволновая	1-60 кан., пассивная, 21 эл., 1/2/17 дБи , все силовые элем выполнены из алюминия		10	Звоните	1 100р.	1 150р.

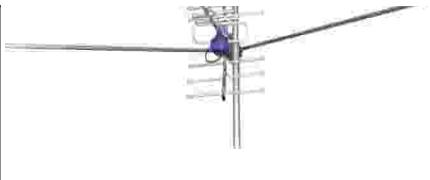
1108	Антенна активная Стронг 21 АЗ(1-60) всеволновая 12V	1-60 кан., активная с усилителем по МВ и ДМВ и БП, 21 эл.,16/18/35 дБи ,		10	Звоните	1 300р.	1 400р.
------	--	--	---	----	---------	---------	---------

Антенна для FM диапазона

Арт.	Наименование	Описание	Изображение	Кол-во в упаковке	Цена, руб./шт.		
					VIP	опт 1	опт 2
1201	Антенна Мир-1 FM (радио) усиленная	6-12 кан., 1 эл., FM радио , 7-9,5 дБи		5	звоните	500р.	550р.

Профессиональная серия антенн МИР-антенны для МВ диапазона:

Антенны серии «МИР» - полноразмерные антенны, типа «волновой канал». То есть одна антенна настроена только на определенный частотный диапазон, за счет чего и достигается высокое качество приема. Таким образом, чтобы принимать все эфирные каналы необходим комплекс из трех антенн, установленных на одной мачте. Для подключения трех антенн к одному телевизору необходимо так-же устанавливать для каждого комплекса согласующее устройство, а для разводки на несколько телевизоров — специального домашнего усилителя, что требует определенных навыков. Основные места установки антенн - частные дома, загородные коттеджи, антенные порты кабельных сетей на крышах высоток.

Так же в семействе антенн МИР представлены модели для телефонии и радио FM-диапазона.

Итак, рассмотрим модели наших антенн.

Для начала разберемся с обозначением телевизионных антенн, например «МИР 3(1-5)». Цифра после названия обозначает кол-во принимающих элементов (вибраторов и директоров) в антенне (в примере 3-х элементная), в скобках указаны частотные каналы на которые может быть настроена данная антенна (для примера с 1-го по 5-й).



Далее, элементы антенны:

ВИБРАТОР, он же приемник — элемент антенны в виде замкнутого контура определенного размера из трубки, который и осуществляет непосредственный прием сигнала. У каждой антенны он один.

ДИРЕКТОР — пассивный элемент антенны (трубка определенной длины), который создает насыщенность сигнала перед приемником. В антенне их несколько. Чем больше количество директоров, тем меньше помех, шумов и искажений, и больше дальность приема.

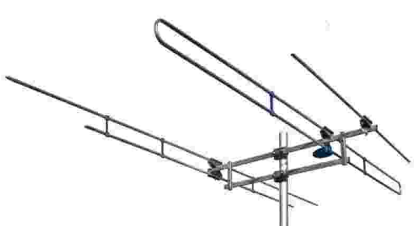
В итоге мы предлагаем два вида комплексов: МИР-1 (для нормальных условий приема) и МИР-2 (для зон неуверенного приема).

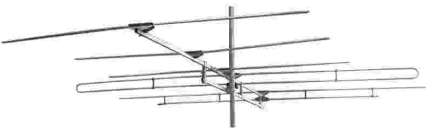
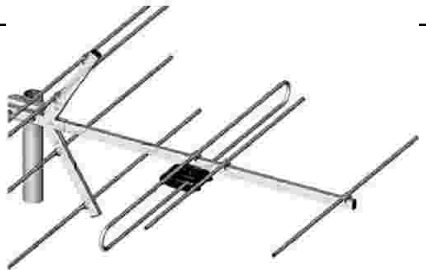
Арт.	Наименование	Описание	Изображение	Кол-во в упаковке	Цена, руб./шт.		
					VIP	опт 1	опт 2
1301	Антенна МИР 3 / 1-5/ 1-й кан. Метровая	Усиленная антенна , 1-5 кан., 3 эл., 4,8-6,3/4,9-6,2 дБи, максимал. Усил на 1-м канале.		10	звоните	2 500р.	3 000р.



1302	Антенна МИР 5 / 1-5/ метровая	Усиленная антенна , 1-5 кан., 5 эл., 5,3-6,6/6-7,5 дБи,		5	звоните 3 000р.	3 500р.
1303	Антенна МИР 7 /6-12/ метровая ЭФИРНАЯ КОЛЛЕКТИВНАЯ	6-12 кан., 7 эл., 7-9,5 дБи,		10	звоните 1 000р.	1 200р.
1304	Антенна МИР 11 /6-12/ метровая ЭФИРНАЯ КОЛЛЕКТИВНАЯ	6-12 кан., 11 эл., 8,5-11 дБи,		10	звоните 1 200р.	1 400р.

Антенны для усиления связи (GSM/3G/4G/LTE)

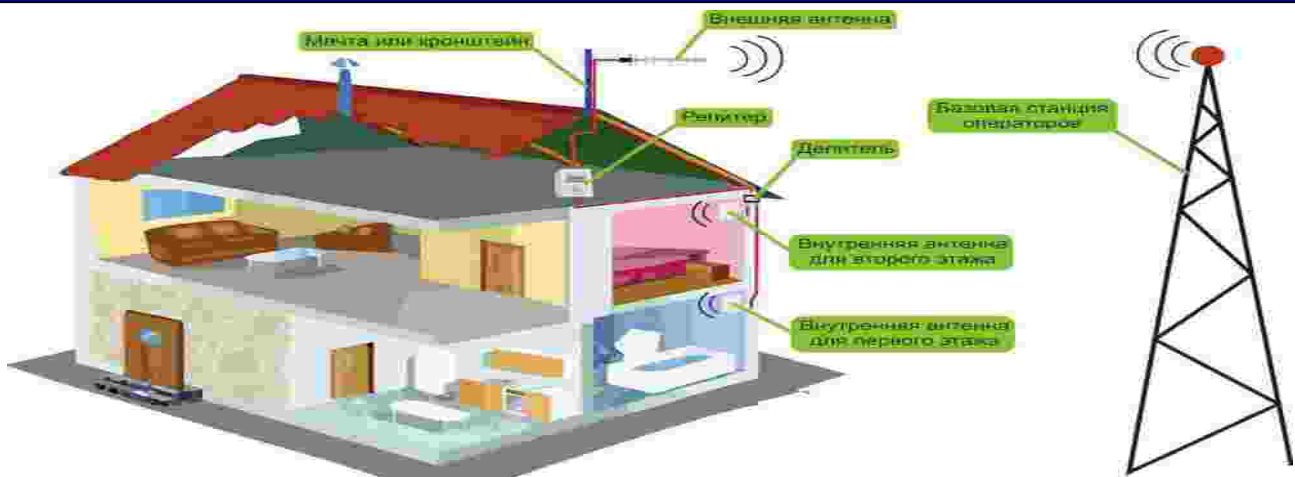



Антенны для усиления СОВОЙ СВЯЗИ и ИНТЕРНЕТА 2G/3G/4G:



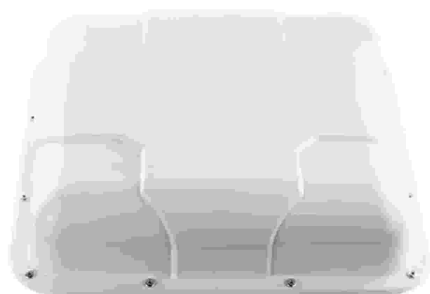

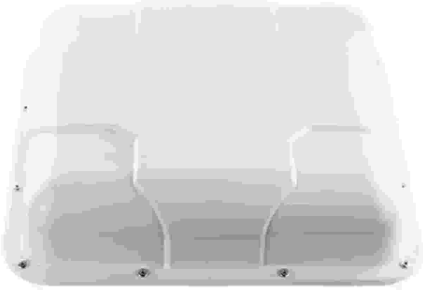

Арт	Наименование	Описание	Изображение	Кол-во	Цена, руб./шт.
-----	--------------	----------	-------------	--------	----------------

арт.	наименование	описание	опт 2							
1407	<p>Комплект усиления Сотовой СВЯЗИ и ИНТЕРНЕТА МИР 800 -2600 Китай</p>	<p>Комплект усиления GSM : Подходит под любых операторов сотовой связи: МегаФон, МТС, Билайн, Теле-2, Мотив и др., вещающих на данных частотах.</p> <p>1. Репитер трехдиапазонный 900/1800/2100, коэффициент усиления -70 дБ</p> <p>2. Внутренняя антенна 900-2600 8-9 дБ</p> <p>3. Внешняя антенна 800-2600 -10 дБ-10дБ TE800/GSM900/GSM1800/LTE1800/UMTS900/UMTS2100/WIFI/LTE2600</p> <p>4. кабели для подключения антенн 5 и 10 м с выходами - N mail</p>	 <table border="1" data-bbox="1193 622 1536 685"> <tr> <td>20</td> <td>Звоните</td> <td>5 000р.</td> <td>5 500р.</td> </tr> </table>				20	Звоните	5 000р.	5 500р.
20	Звоните	5 000р.	5 500р.							
1410	<p>Мощный комплект усиления Сотовой СВЯЗИ и ИНТЕРНЕТА STRONG 800 -2600 Россия</p>	<p>Мощный комплект усиления GSM с качественными панельными антеннами -15 дБ: Подходит под любых операторов сотовой связи: МегаФон, МТС, Билайн, Теле-2, Мотив и др., вещающих на данных частотах.</p> <p>1. Репитер трехдиапазонный 900/1800/2100, коэффициент усиления -70 дБ</p> <p>2. Внутренняя антенна 900-2600 8-15 дБ</p> <p>3. Внешняя антенна 800-2600 -15дБ-TE800/GSM900/GSM1800/LTE1800/UMTS900/UMTS2100/WIFI/LTE2600</p> <p>4. кабели для подключения антенн 10 и 15 м с выходами - N mail и F под антенны</p>	 <table border="1" data-bbox="1193 1218 1536 1249"> <tr> <td></td> <td></td> <td></td> <td>6 000р.</td> </tr> </table>							6 000р.
			6 000р.							
1411	<p>Самый мощный Комплект усиления Сотовой СВЯЗИ и ИНТЕРНЕТА STRONG MAX 800 -2600 Россия</p>	<p>Самый мощный Комплект усиления GSM с приемной панельной антенной 20 дБ : Подходит под любых операторов сотовой связи: МегаФон, МТС, Билайн, Теле-2, Мотив и др., вещающих на данных частотах.</p> <p>1. Репитер трехдиапазонный 900/1800/2100, коэффициент усиления -70 дБ</p> <p>2. Внутренняя антенна 900-2600 8-15 дБ</p> <p>3. Внешняя антенна 800-2600 - 20 дБ-TE800/GSM900/GSM1800/LTE1800/UMTS900/UMTS2100/WIFI/LTE2600</p> <p>4. кабели для подключения антенн 10 и 15 м с выходами - N mail и F под антенны</p>	 <table border="1" data-bbox="1193 1720 1536 1778"> <tr> <td>20</td> <td>Звоните</td> <td>7 000р.</td> <td>7 500р.</td> </tr> </table>				20	Звоните	7 000р.	7 500р.
20	Звоните	7 000р.	7 500р.							

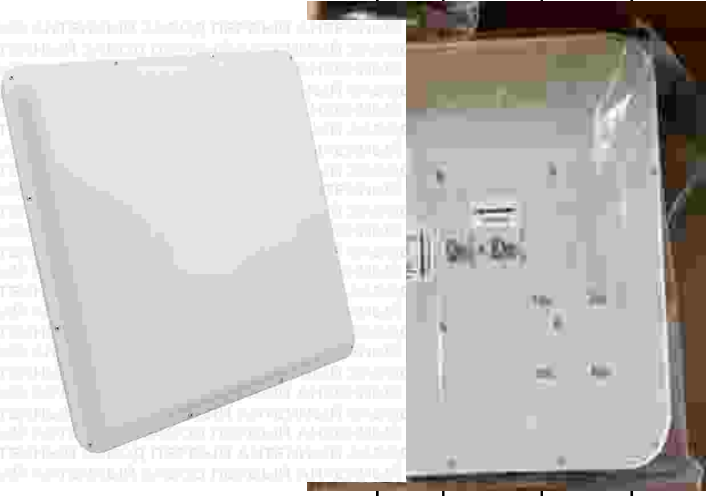

1412	<p>Антенна для усиления сотовой связи ВНЕШНЯЯ 15DBi Россия</p>	<p>ПАНЕЛЬНАЯ антенна для усиливает сигнал сотовой связи-15 Дб, что позволяет установить стабильную работу сотовых телефонов и соединение в зонах слабого приема. 2G (GSM1800) 3G (UMTS 2100) 4G (LTE1800, LTE2100, LTE2600) Усиление 15 дБ Комплект: Антенна + комплект крепежа Вес: 1,315 кг</p>		10	Звоните	1 200р.	1 400р.
1413	<p>Антенна для усиления сотовой связи ВНЕШНЯЯ 10DBi Китай</p>	<p>НАПРАВЛЕННАЯ антенна для усиливает сигнал сотовой связи-10 Дб, что позволяет установить стабильную работу сотовых телефонов и соединение в зонах слабого приема. 2G (GSM1800) 3G (UMTS 2100) 4G (LTE1800, LTE2100, LTE2600) Усиление 10 дБ Комплект: Антенна + комплект крепежа Вес: 0,9 кг</p>		10	Звоните	1 100р.	1 300р.
1414	<p>Антенна для раздачи сигнала сотовой связи ВНУТРЕННЯЯ 15DBi Россия</p>	<p>ПАНЕЛЬНАЯ антенна для раздачи сигнала сотовой связи-15 Дб в бункере, подвале, любых помещениях, где нет сигнала, что позволяет установить стабильную работу сотовых телефонов и соединение в зонах слабого приема. 2G (GSM1800) 3G (UMTS 2100) 4G (LTE1800, LTE2100, LTE2600) Усиление 15 дБ Комплект: Антенна + комплект крепежа Вес: 1,1 кг</p>		10	Звоните	1 000р.	1 200р.
1415	<p>Купольная антенна для раздачи сигнала сотовой связи ВНУТРЕННЯЯ 10 DBi Китай</p>	<p>КУПОЛЬНАЯ антенна для раздачи сигнала сотовой связи-10 Дб в бункере, подвале, любых помещениях, где нет сигнала, что позволяет установить стабильную работу сотовых телефонов и соединение в зонах слабого приема. 2G (GSM1800) 3G (UMTS 2100) 4G (LTE1800, LTE2100, LTE2600) Усиление 15 дБ Комплект: Антенна + комплект крепежа+ кабель 5-10 м Вес: 0,5 кг</p>		10	Звоните	900р.	1 100р.

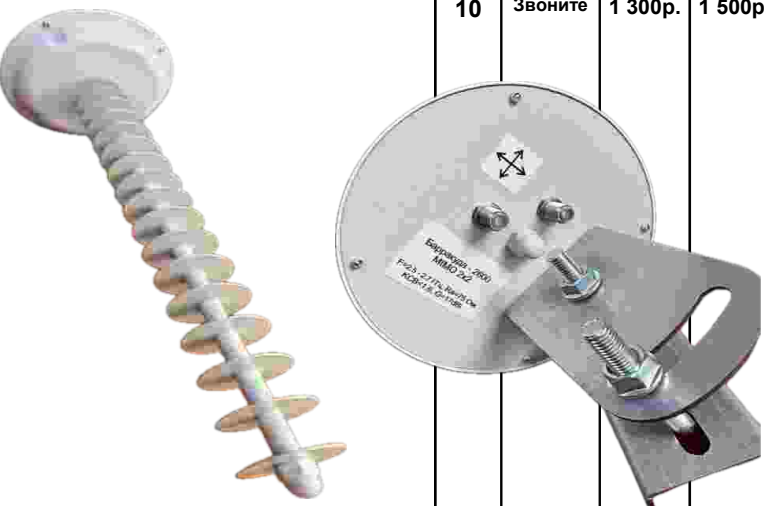

1416	<p>Переходник к GSM репитерам - femail - N mail</p>	<p>Позволяет подключить стандартный кабель RG-6 с F — разъемом к выходу N mail репитера сотового сигнала</p>				
100 Звоните 200р. 250р.						
1408	<p>Панельная антенна для усиления ИНТЕРНЕТА STRONG MIMO 2x2 15 DBi Россия</p>	<p>ПАНЕЛЬНАЯ антенна для 4G модема усиливает сигнал в 20-30 раз, что позволяет увеличить скорость 4G интернета и установить стабильное соединение в зонах слабого приема.</p> <p>2G (GSM1800) 3G (UMTS 2100) 4G (LTE1800, LTE2100, LTE2600) WI-FI (IEEE 802.11b, g)</p> <p>Усиление 15 дБ Комплект: Антенна + комплект крепежа Вес: 1,315 кг</p>				
10 Звоните 1 200р. 1 400р.						
1409	<p>Самая мощная панельная антенна для усиления ИНТЕРНЕТА STRONG MIMO 2x2 20 DBi Россия</p>	<p>Двойная панельная антенна МИР 3G/4G MIMO – мощное уличное устройство с частотным диапазоном 1700–2700 МГц и коэффициентом усиления 20 дБи, обеспечивающее эффективное улучшение интернета за городом. Совместима с роутерами, сотовыми модемами и 3G/4G-репитерами, идеально подходит для усиления сигнала в различных условиях, включая город, пригород и загородные дома.</p> <p>УСИЛЕНИЕ 20 дБ ВЕС 2.7 кг ГАБАРИТЫ 40 × 40 × 7.5 см</p>				
10 Звоните 3 000р. 3 300р.						
1417	<p>Антенна LTE MIMO 4G Пушка 1800-17дБ (10 элем.)</p>	<p>Вес, (гр.): 1100 Габаритные размеры упаковки (Д x Ш x В), (мм.): 520 x 170 x 170 Поддержка MIMO: ✓ Стандарт связи GSM/3G/4G/Dect Коэффициент усиления, (дБ): 16 ± 0,6 Рабочий диапазон частота, (МГц): 1700 — 1900 МГц Исполнение: Всесезонное Тип антенны: Направленная</p>				
10 Звоните 1 300р. 1 500р.						

1418	<p>Антенна LTE MIMO 4G Барракуда 2600 - 17дБ (18 элем.)</p>	<p>Вес, (гр.): 1100 Габаритные размеры упаковки (Д x Ш x В), (мм.): 520 x 170 x 170 Поддержка MIMO: / Стандарт связи GSM/3G/4G/Dect Коэффициент усиления, (дБ): 16 ± 0,6 Рабочий диапазон частота, (МГц): 2500 — 2700 МГц Исполнение: Всесезонное Тип антенны: Направленная</p>		10	Звоните	1 300р.	1 500р.
------	--	--	---	----	---------	---------	---------

Антенна для USB-модемов и терминалов, работающих в сотовых сетях третьего поколения UMTS2100 (WCDMA2100), повышает скорость передачи данных в стандартах HSPA/HSPA+ как в черте города, так и на даче или в загородном доме. Антенна также работает в системах связи и передачи данных стандарта LTE/WiMax (диапазон частот 2500 - 2700МГц), обеспечивает значительное увеличение дальности и устойчивости соединения по сравнению со штатными антеннами 4G (LTE) модемов.

1401	<p>Антенна ИНТЕРНЕТ-19 3G/4G/LTE</p>	<p>Основные технические характеристики: Поддерживаемые стандарты связи: 3G (UMTS2100/WCDMA/HSPA/ HSPA+), 4G (LTE2600 FDD Band7/Band38), LTE-800, WiFi (IEEE802.11b/g/n) Диапазон рабочих частот, МГц.....1800 — 2700 Волновое сопротивление, Ом.....75 Коэффициент усиления, дБ.....18 – 21 Коэффициент защитного действия, дБ.....12 Коэффициент стоячей волны по напряжению, не более.....1,5 Поляризация.....вертикальная</p>		40	Звоните	800р.	1 000р.
------	---	---	---	----	---------	-------	---------

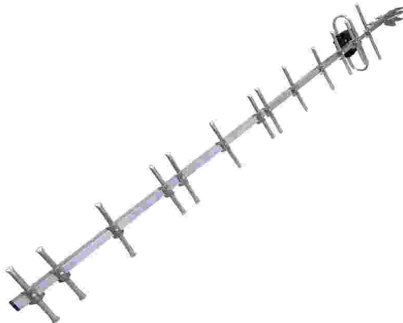

Антенны серии СОТОВАЯ СВЯЗЬ GSM/CDMA:

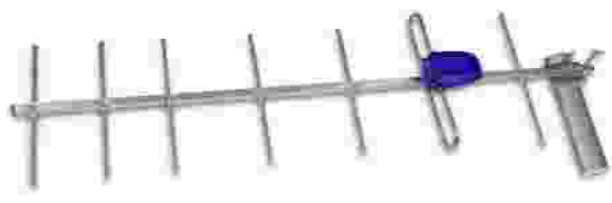
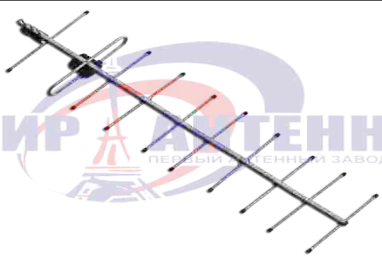
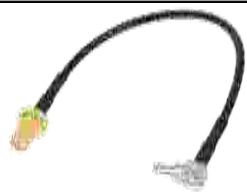



Арт.	Наименование	Описание	Изображение	Кол-во в упаковке	Цена, руб./шт.		
					VIP	опт 1	опт 2
1402	<p>Антенна МИР GSM-900 14-и элем. для усиления сотовой связи</p>	<p>Антенна "волновой канал", усиление 17 дБ. Работает в стандартах GSM 900 (2G), UMTS 900 (3G). Кол-во Элементов - 14</p>		20	Звоните	800р.	900р.
1403	<p>Антенна МИР CDMA-450 4эл для усиления сотовой связи</p>	<p>453-467,7 МГц , SKYLINK, 4 эл., 10 дБи</p>		10	звоните	500р.	550р.

1404	Антенна МИР CDMA-450 7эл для усиления сотовой связи	453-467,7 МГц , SKYLINK, 7 эл. дБи		10	звоните	800р.	1 000р.
1405	Антенна МИР CDMA-450 10эл для усиления сотовой связи	453-467,7 МГц , SKYLINK, 10 эл., 15,5 дБи		10	звоните	1 000р.	1 200р.
1406	Пигтейл CRC9 и TS9	Разъемы T59 и CRC9		50	звоните	150р.	170р.

Цифровые ресиверы DVB-T2 и IPTV приставки:

На Российском рынке представлено очень большое количество брендов цифровых эфирных приставок и IPTV приставок , но стабильно работают далеко не все . Мы представляем Вам только НАДЕЖНОЕ, ПРОВЕРЕННОЕ НАШИМИ СПЕЦИАЛИСТАМИ , УСТАНОВЛЕННОЕ ТЫСЯЧАМ ПОКУПАТЕЛЕЙ , КОТОРЫЕ ОСТАЛИСЬ ДОВОЛЬНЫ — оборудование.

Арт.	Наименование	Описание	Изображение	Кол-во в упаковке	Цена, руб./шт.		
					VIP	опт 1	опт 2
1501	Ресивер HD OpenBox, YASIN, SKYBOX, OTAU, BEKO DVB-T/T2/C	Читает все форматы со звуком (AC3), 2 разъема USB (возможность подключить мыш и Wi-Fi, выносной блок питания 5V 1,5A - в комплекте, с дисплеем и кнопками, шнур в комплекте, возможность просмотра IPTV и YOU TUBE через Wi-Fi адаптер - приобретается отдельно)		60	Звоните	750р.	800р.
1503	Ресивер SELENGA T20DI	DVB-T2, DVB-C, USB, Wi-Fi (требуется адаптер), HDMI, TimeShift.		10	Звоните	1 000р.	1 100р.
1504	Ресивер SELENGA T81D	DVB-T2, DVB-C, USB, Wi-Fi (требуется адаптер), HDMI, TimeShift.		10	Звоните	1 200р.	1 370р.



1505	<p>Ресивер SELENGA HD950D</p>	<p>DVB-T2, DVB-C, USB, Wi-Fi (требуется адаптер), HDMI, TimeShift.</p>		10	Звоните	1 445р.	1 665р.
1514	<p>Ресивер SELENGA HD980D</p>	<p>DVB-T2, DVB-C, H.265 HEVC, 2xUSB, LAN, Wi-Fi (требуется адаптер), HDMI, TimeShift</p>		10	Звоните	1 630р.	1 860р.
1506	<p>ИК-приёмник внешний LF-DX8 для ресиверов</p>	<p>ИК-приёмник представляет собой устройство, состоящее из датчика, провода и Джек-разъема 3,5 (как у наушников), предназначенного для подключения к ресиверу. С его помощью пульт дистанционного управления управляет ресивером через преграды. От пульта управления сигнал поступает на расположенный в пределах видимости ИК-приёмник и далее через провод передается на ресивер, который располагается вне "зоны видимости" пульта. Подходит ко всем современным ресиверам Триколор ТВ оснащённым разъемом IR на задней панели (например GS-U510, GS-B211, GS-E212, GS-E501, GS-C5911 ...).</p>		5	Звоните	50р.	100р.
1507	<p>Андроид приставка SMART Selenga A1 1G/8Gb</p>	<p>Смарт приставка от известного производителя на операционной системе Android 7.1.2, имеет 1 Гб оперативной памяти и 8 Гб встроенной. Системная память (оперативная) 1 Гб Процессор Amlogic S905W Octa-core ARM Cortex-A53 CPU up to 2GHz (DVFS) Внутренняя память 8 Гб Тип памяти DDR3</p>		5	Звоните	3 345р.	4 349р.
1508	<p>Андроид приставка SMART Selenga A3 2G/16Gb</p>	<p>операционная система: Android максимальное разрешение: 4K UHD беспроводное подключение: Wi-Fi, Bluetooth разъемы: HDMI 2.0, Ethernet 10/100, выход аудио стерео, выход видео композитный, выход HDMI, USB 2.0 Type A x 2 встроенная память: 16 Гб оперативная память: 2 Гб пульт ДУ: в комплекте поддержка сервисов: ivi, Megogo, YouTube, Planer TV и др.</p>		5	Звоните	3 918р.	5 093р.





1515	<p>Андроид приставка SMART Selenga S2 2G/16Gb</p>	<p>Процессор: Allwinner H313 Quad Core ARM Cortex A53 Видеоускоритель: GPU Mali G31 Встроенная память: eMMC 16 Гб+слот для карт microSD Оперативная память: 2 Gb DDR3 Операционная система: Android 10.0 Коммуникации: 100M LAN, Wi-Fi 802.11 a/b/g/n 2.4/5,8 ГГц Поддерживаемое разрешение: Full HD, Ultra HD 4K</p>		20	Звоните	2 384р.	3 099р.
1516	<p>Андроид приставка SMART Selenga S3 2G/16Gb</p>	<p>Процессор: Allwinner H313 Quad Core ARM Cortex A53 Видеоускоритель: GPU Mali G31 Встроенная память: eMMC 16 Гб+слот для карт microSD Оперативная память: 2 Gb DDR3 Операционная система: Android 10.0 Коммуникации: 100M LAN, Wi-Fi 802.11 a/b/g/n 2.4/5,8 ГГц Поддерживаемое разрешение: Full HD, Ultra HD 4K</p>		20	Звоните	2 480р.	3 224р.
1517	<p>Андроид приставка SMART Selenga S4 2G/16Gb</p>	<p>Процессор: Allwinner H616 Quad Core ARM Cortex A53 Видеоускоритель: GPU G31 Open GL3.2 Встроенная память: eMMC 16 Гб+слот для карт microSD/TF Оперативная память: 2 Gb DDR3 Операционная система: Android 10.0 Коммуникации: 100M LAN, Wi-Fi 802.11 b/g/n/ 2.4/5,8 ГГц Bluetooth 5.0 Поддерживаемое разрешение: Full HD, Ultra HD 4K</p>		20	Звоните	3 443р.	4 476р.
1518	<p>Андроид приставка SMART Selenga S5 2G/16Gb + голосовой пульт</p>	<p>Процессор: Allwinner H618 Quad Core ARM Cortex A53 Видеоускоритель: Mail- G31 MP2 OpenGL 3.2/2.0/1.0 Встроенная память: eMMC 16 Гб+слот для карт microSD/TF Оперативная память: 2 Gb DDR3 Операционная система: Android TV 12.0 Поддержка носителей информации: USB -2 порта, microSD, HDMI, SPDIF(Optical), AV, LAN Коммуникации: 100M LAN, Wi-Fi6 2.4+5 ГГц Bluetooth: версия 5.2 Поддержка файловых систем: FAT16, FAT32, NTFS Поддерживаемое разрешение: Full HD, Ultra HD 4K Встроенные Интернет сервисы: ivi, Youtube, Кино, Смотрешка, 24ТВ(кнопка сервиса выведена на пульт управления), IPTV и др.</p>		20	Звоните	3 593р.	4 671р.
1513	<p>Wi-Fi адаптер с антенной</p>	<p>Wi-Fi адаптер беспроводной. Чипсет MT7601, USB 2.0 разъем ,IEEE802.11b/g/n, частота 2,4 ГГц, скорость передачи данных: 150 Мбит , антенна 5dbi,питание: 5В USB.</p>		1	Звоните	200р.	250р.

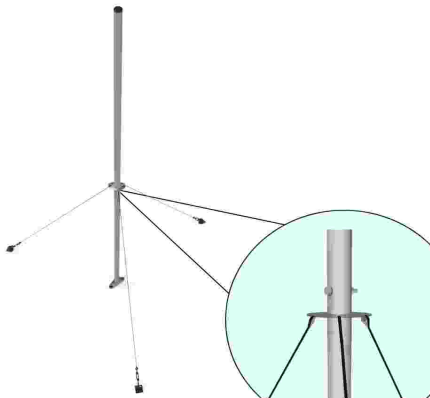

Антенные МАЧТЫ

СОСТАВНЫЕ МАЧТЫ:

Мачты МИР предназначены для монтажа эфирных антенных комплексов, различных DVB-T2/GSM/WIMAX/FM антенн и другого оборудования. Мачты имеют различную конструкцию и длину. В основе устройства мачт МИР применен составной и телескопический принципы (труба в трубе), который позволяет увеличивать и уменьшать длину мачты в несколько раз, что дает возможность транспортировать, устанавливать и использовать мачту большой рабочей высоты без применения специальной техники. Отличаются материалом — алюминий, что делает ее легкой. На мачте МИР используется толстостенная труба, поэтому можно смонтировать конструкции большой длины. Такая мачта не корродирует, ее легко можно установить и демонтировать, т. е. она является многократно в отличие от мачт из стали.

Арт.	Наименование	Описание	Изображение	Кол-во в упаковке	Цена, руб./шт.		
					VIP	опт 1	опт 2
2700	Мачта для антенн, диаметр 35 мм, Длина 1,5 метра	Диаметр трубы - 35 мм Толщина металла - 1,2 мм Тип - составная Кол-во колен - 1 шт ДЛИНА - 1,5 метра	<p>МИР 1,5 ДЗ5</p> 	10	Звоните	833р.	917р.
2701	Мачта для антенн, диаметр 35 мм, Длина 3 метра	Диаметр трубы - 35 мм Толщина металла - 1,2 мм Тип - составная Кол-во колен - 2 шт ДЛИНА - 3 метра	<p>МИР 3 ДЗ5</p> <p>КОМПЛЕКТ</p> <ol style="list-style-type: none"> 1. Подпятник - 1 2. Втулка для соединения колен - 1 3. Кольцо для растяжек - 1 4. Метиз для соединения колен - 1 (3 Болта, 3 гайки, 3 шайбы, 3 гровера) 	10	Звоните	1 667р.	1 833р.
2702	Мачта для антенн, диаметр 35 мм, Длина 4,5 метров	Диаметр трубы - 35 мм Толщина металла - 1,2 мм Тип - составная Кол-во колен - 3 шт ДЛИНА - 4,5 метра	<p>МИР 4,5 ДЗ5</p> <p>КОМПЛЕКТ</p> <ol style="list-style-type: none"> 1. Подпятник - 1 2. Втулка для соединения колен - 2 3. Кольцо для растяжек - 1 4. Метиз для соединения колен - 1 (5 Болтов, 5 гаек, 5 шайб, 5 гроверов) 	10	Звоните	2 500р.	2 750р.
2703	Мачта для антенн, диаметр 50 мм, Длина 1,5 метра	Диаметр трубы - 50 мм Толщина металла - 1,5 мм Тип - составная Кол-во колен - 1 шт ДЛИНА - 1,5 метра		5	Звоните	1 025р.	1 210р.

2704	<p>Мачта для антенн, диаметр 50 мм, Длина 3 метра</p>	<p>Диаметр трубы - 50 мм Толщина металла - 1,5 мм Тип - составная Кол-во колен - 2 шт ДЛИНА - 3 метра</p>	<p>МИР 3 Д50</p>  <p>КОМПЛЕКТ</p> <ol style="list-style-type: none"> 1. Подпятник - 1 2. Втулка для соединения колен - 1 3. Кольцо для растяжек - 1 4. Метиз для соединения колен - 1 (9 Болты, 3 гайки, 3 шайбы, 3 гроверы) 	5	Звоните	2 050р.	2 425р.
2705	<p>Мачта для антенн, диаметр 50 мм, Длина 4,5 метра</p>	<p>Диаметр трубы - 50 мм Толщина металла - 1,5 мм Тип - составная Кол-во колен - 3 шт ДЛИНА - 4,5 метра</p>	<p>МИР 4.5 Д50</p>  <p>КОМПЛЕКТ</p> <ol style="list-style-type: none"> 1. Подпятник - 1 2. Втулка для соединения колен - 2 3. Кольцо для растяжек - 1 4. Метиз для соединения колен - 1 (9 Болтов, 5 гвк., 5 шайб, 5 гроверов) 	5	Звоните	3 200р.	3 635р.
2706	<p>Мачта для антенн, диаметр 50 мм, Длина 6 метров</p>	<p>Диаметр трубы - 50 мм Толщина металла - 1,5 мм Тип - составная Кол-во колен - 4 шт ДЛИНА - 6 метров</p>	<p>МИР 6 Д50</p>  <p>КОМПЛЕКТ</p> <ol style="list-style-type: none"> 1. Подпятник - 1 2. Втулка для соединения колен - 3 3. Кольцо для растяжек - 1 4. Метиз для соединения колен - 1 (7 Болтов, 7 гвк., 7 шайб, 7 гроверов) 	5	Звоните	4 267р.	4 693р.
2707	<p>Мачта для антенн, диаметр 50 мм, Длина 7,5 метров</p>	<p>Диаметр трубы - 50 мм Толщина металла - 1,5 мм Тип - составная Кол-во колен - 5 шт ДЛИНА - 7,5 метра</p>	<p>МИР 7.5 Д50</p>  <p>КОМПЛЕКТ</p> <ol style="list-style-type: none"> 1. Подпятник - 1 2. Втулка для соединения колен - 2 3. Кольцо для растяжек - 2 4. Метиз для соединения колен - 1 (9 Болтов, 9 гвк., 9 шайб, 9 гроверов) 	5	Звоните	5 333р.	5 867р.

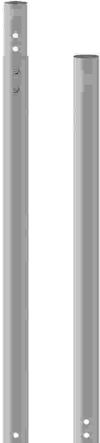
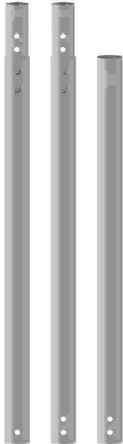
2708	<p>Мачта для антенн, диаметр 50 мм, Длина 9 метров</p>	<p>Диаметр трубы - 50 мм Толщина металла - 1,5 мм Тип - составная Кол-во колен - 6 шт ДЛИНА - 9 метров</p>	 <p>МИР 9 Д50</p> <p>КОМПЛЕКТ</p> <ol style="list-style-type: none"> 1. Подпятник - 1 2. Втулка для соединения колен - 5 3. Кольцо для растяжек - 3 4. Метель для соединения колен - 1 <p>(11 Болтов, 11 гаек, 11 шайб, 11 гроверов)</p>	5	Звоните	6 400р.	7 040р.
2709	<p>Мачта для антенн, диаметр 60 мм, Длина 2 метра</p>	<p>Диаметр трубы - 60 мм Толщина металла - 2 мм Тип - составная Кол-во колен - 1 шт ДЛИНА - 2 метра</p>		1	Звоните	3 835р.	4 219р.
2710	<p>Мачта для антенн, диаметр 60 мм, Длина 4 метра</p>	<p>Диаметр трубы - 60 мм Толщина металла - 2 мм Тип - составная Кол-во колен - 2 шт ДЛИНА - 4 метра</p>		1	Звоните	7 300р.	8 030р.
2711	<p>Мачта для антенн, диаметр 60 мм, Длина 6 метров</p>	<p>Диаметр трубы - 60 мм Толщина металла - 2 мм Тип - составная Кол-во колен - 3 шт ДЛИНА - 6 метров</p>		1	Звоните	10 420р.	11 462р.

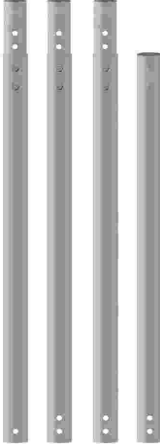
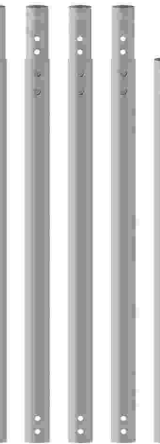
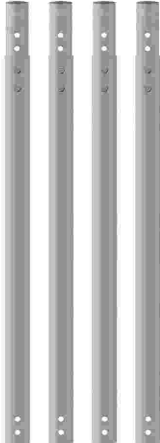
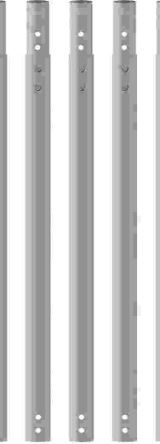
2712	Мачта для антенн, диаметр 60 мм, Длина 8 метров	Диаметр трубы - 60 мм Толщина металла - 2 мм Тип - составная Кол-во колен - 4 шт ДЛИНА - 8 метров		1	Звоните	13 230р.	14 553р.
2713	Мачта для антенн, диаметр 60 мм, Длина 10 метров	Диаметр трубы - 60 мм Толщина металла - 2 мм Тип - составная Кол-во колен - 5 шт ДЛИНА - 10 метров		1	Звоните	15 750р.	17 325р.
2714	Мачта для антенн, диаметр 60 мм, Длина 12 метров	Диаметр трубы - 60 мм Толщина металла - 2 мм Тип - составная Кол-во колен - 6 шт ДЛИНА - 12 метров		1	Звоните	18 000р.	19 800р.
2715	Мачта для антенн, диаметр 60 мм, Длина 14 метров	Диаметр трубы - 60 мм Толщина металла - 2 мм Тип - составная Кол-во колен - 7 шт ДЛИНА - 14 метров		1	Звоните	20 000р.	22 000р.

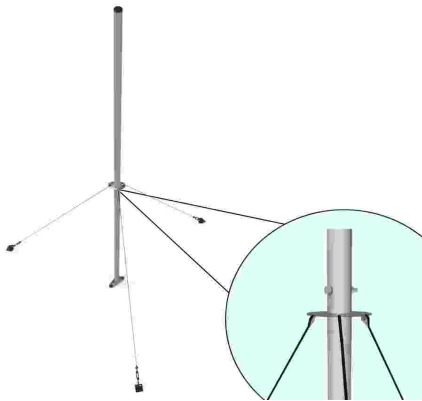
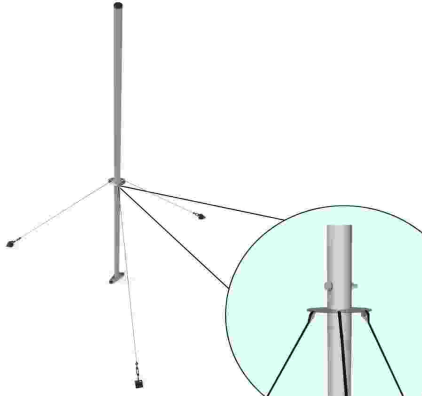
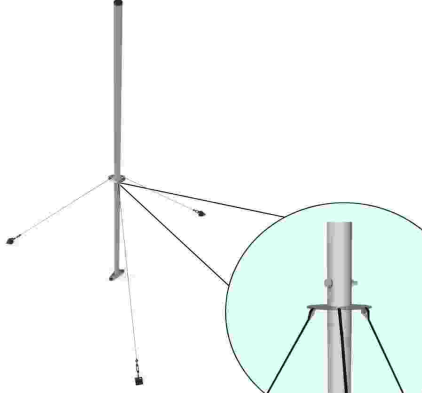
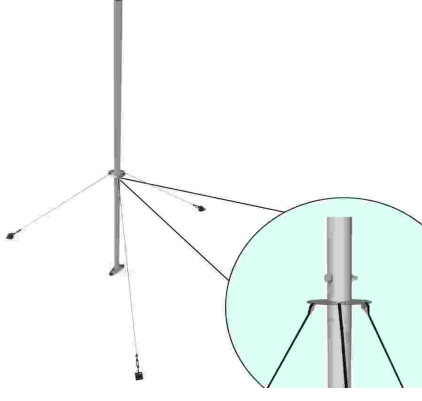
2718	Мачта для антенн, диаметр 70 мм Длина 2 метра	Диаметр трубы - 70 мм Толщина металла - 3 мм Тип - составная Кол-во колен - 1 шт ДЛИНА - 2 метра		1	Звоните	6 000р.	6 600р.
2719	Мачта для антенн, диаметр 70 мм Длина 4 метра	Диаметр трубы - 70 мм Толщина металла - 3 мм Тип - составная Кол-во колен - 2 шт ДЛИНА - 4 метра		1	Звоните	11 500р.	12 650р.
2720	Мачта для антенн, диаметр 70 мм Длина 6 метров	Диаметр трубы - 70 мм Толщина металла - 3 мм Тип - составная Кол-во колен - 3 шт ДЛИНА - 6 метров		1	Звоните	16 000р.	17 600р.
2721	Мачта для антенн, диаметр 70 мм Длина 8 метров	Диаметр трубы - 70 мм Толщина металла - 3 мм Тип - составная Кол-во колен - 4 шт ДЛИНА - 8 метров		1	Звоните	20 500р.	22 550р.

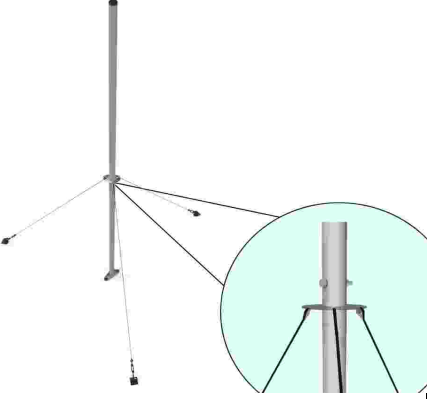
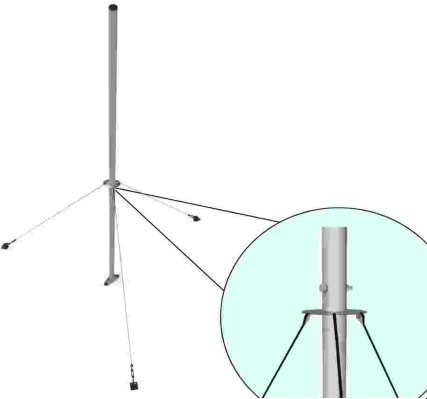
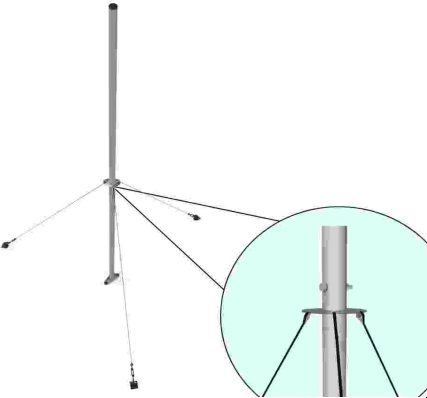
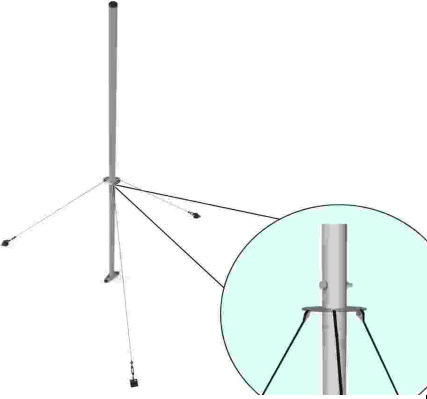
2722	<p>Мачта для антенн, диаметр 70 мм Длина 10 метров</p>	<p>Диаметр трубы - 70 мм Толщина металла - 3 мм Тип - составная Кол-во колен - 5 шт ДЛИНА - 10 метров</p>		1	Звоните	24 500р.	26 950р.
2723	<p>Мачта для антенн, диаметр 70 мм Длина 12 метров</p>	<p>Диаметр трубы - 70 мм Толщина металла - 3 мм Тип - составная Кол-во колен - 6 шт ДЛИНА - 12 метров</p>		1	Звоните	28 000р.	30 800р.
2724	<p>Мачта для антенн, диаметр 70 мм Длина 14 метров</p>	<p>Диаметр трубы - 70 мм Толщина металла - 3 мм Тип - составная Кол-во колен - 7 шт ДЛИНА - 14 метров</p>		1	Звоните	32 500р.	35 750р.
2725	<p>Мачта для антенн, диаметр 70 мм Длина 16 метров</p>	<p>Диаметр трубы - 70 мм Толщина металла - 3 мм Тип - составная Кол-во колен - 8 шт ДЛИНА - 16 метров</p>		1	Звоните	37 000р.	40 700р.

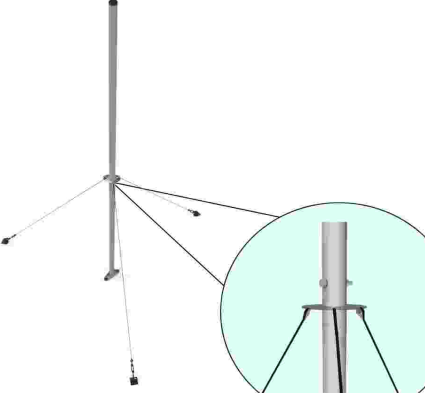
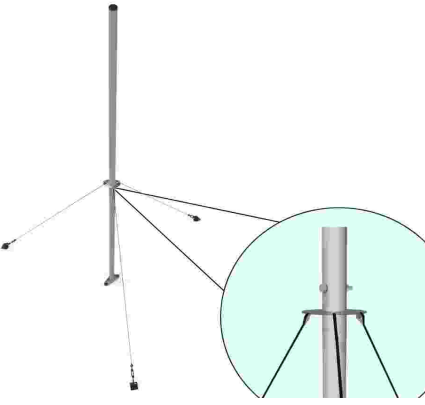
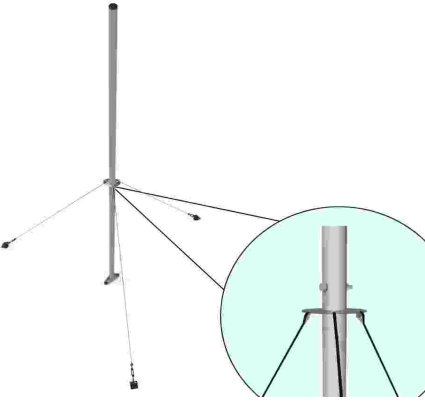
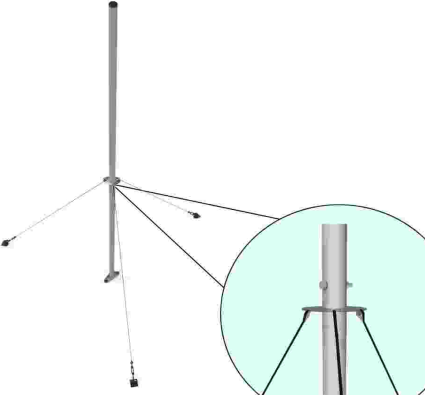
2726	Мачта для антенн, диаметр 70 мм Длина 18 метров	Диаметр трубы - 70 мм Толщина металла - 3 мм Тип - составная Кол-во колен - 9 шт ДЛИНА - 18 метров		1	Звоните	42 000р.	46 200р.
2727	Мачта для антенн, диаметр 70 мм Длина 20 метров	Диаметр трубы - 70 мм Толщина металла - 3 мм Тип - составная Кол-во колен - 10 шт ДЛИНА - 20 метров		1	Звоните	46 500р.	51 150р.
2728	Мачта для антенн, диаметр 70 мм Длина 22 метра	Диаметр трубы - 70 мм Толщина металла - 3 мм Тип - составная Кол-во колен - 11 шт ДЛИНА - 22 метра		1	Звоните	51 000р.	56 100р.
2729	Мачта для антенн, диаметр 70 мм Длина 24 метра	Диаметр трубы - 70 мм Толщина металла - 3 мм Тип - составная Кол-во колен - 12 шт ДЛИНА - 24 метра		1	Звоните	56 000р.	61 600р.

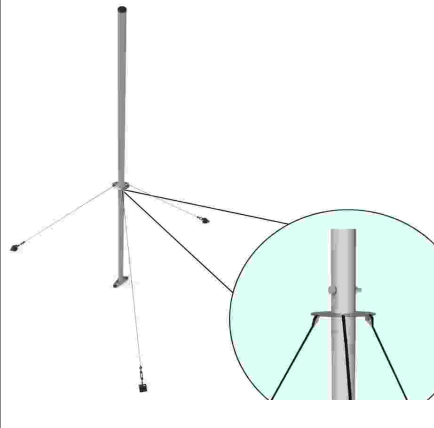
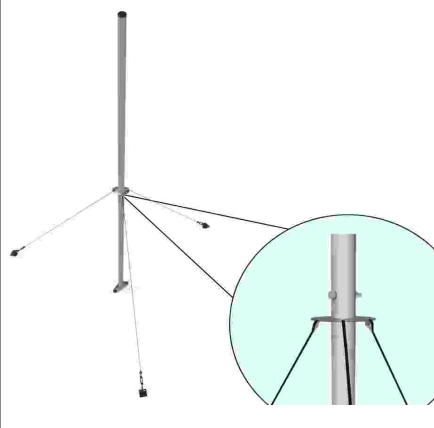
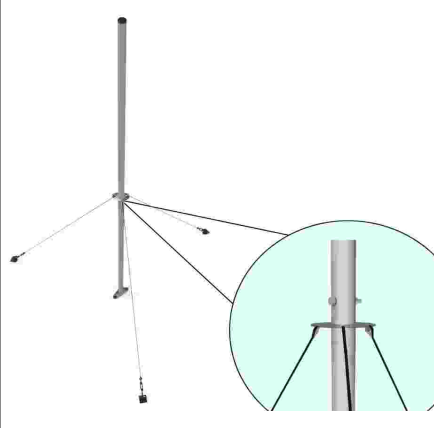
2730	Мачта для антенн, диаметр 70 мм Длина 26 метров	Диаметр трубы - 70 мм Толщина металла - 3 мм Тип - составная Кол-во колен - 13 шт ДЛИНА - 26 метров		1	Звоните	60 500р.	66 550р.
2731	Мачта для антенн, диаметр 70 мм Длина 28 метров	Диаметр трубы - 70 мм Толщина металла - 3 мм Тип - составная Кол-во колен - 14 шт ДЛИНА - 28 метров		1	Звоните	65 000р.	71 500р.
2732	Мачта для антенн, диаметр 70 мм Длина 30 метров	Мачта пятнадцати секционная с опорой ОП-750 подпятником и 5-ю кольцами для крепления растяжек, длина 30 м . Диаметр трубы -Д70. Вес мачты МА-30 — 60 кг + опорная площадка -20кг. (масса аналогичной мачты из стали будет более 100 кг)		1	Звоните	70 000р.	77 000р.

Телескопические антенные МАЧТЫ



Серия — Легкие Телескопические Мачты -ТМ





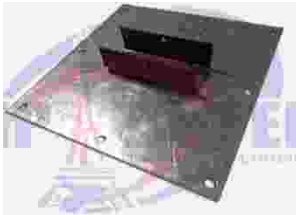
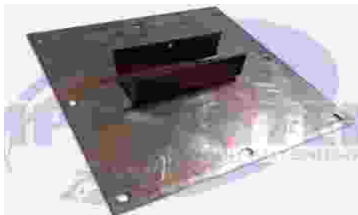

Предназначена для мобильного использования в режиме СОБРАЛ-РАЗОБРАЛ. Основное преимущество перед составными алюминиевыми мачтами — малый транспортный объем — мачта представляет собой «тубус» длиной 1.7м (12 м в разложенном состоянии) , который раздвигается в длину . На «тубусе» имеется ляжка для удобной переноски мачты в сложенном виде . Основное преимущество перед стальными телескопическими мачтами — малый вес , изделие в 3 раза легче , не ржавеет и не корродирует . В результате получается жесткая конструкция для многократного использования .

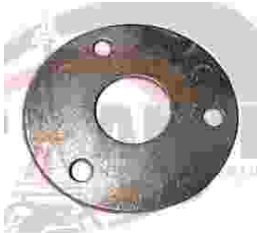

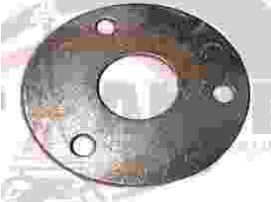

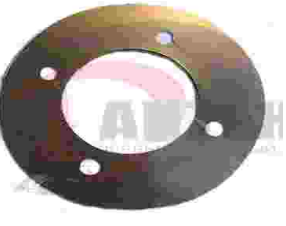
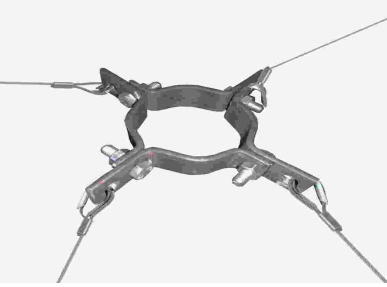
Арт.	Наименование	Описание	Изображение	Кол-во в упаковке	Цена, руб./шт.		
					VIP	опт 1	опт 2

2736	TM-12-9/1,7 вес 10 кг — легкая тактическая мачта	<p>Мачта представляет собой «тубус» длиной 1.7м (12 м в разложенном состоянии-9 колен), который раздвигается в длину. На «тубусе» имеется лямка для удобной переноски мачты в сложенном виде. Конструкция состоит из алюминиевых труб диаметром мм: 60-2, 55-2, 50-2, 45-2, 40-2, 35-2, 30-2, 25-2, 20-2 мм. Подпятником и кольцами под растяжки комплектуется при необходимости</p>		1 шт.	Звоните	27 000р.	32 000р.
------	---	--	--	-------	---------	----------	----------

13.3 Комплектующие к мачтам:

Арт.	Наименование	Описание	Изображение	Кол-во в упаковке	Цена, руб./шт.		
					VIP	опт 1	опт 2
2801	ОП-500 опорная площадка для установки на грунт мачт МИР-18 и МИР 30	Вес — 5,2 кг размеры Д*Ш*В — 500*500*90 мм		1 шт.	Звоните	По запросу	По запросу
2802	ОП-750 опорная площадка для установки на грунт мачт МИР-18 и МИР 30	Вес — 20 кг размеры Д*Ш*В — 750*750*100 мм.		1 шт.	Звоните	По запросу	По запросу
2803	Анкер-гвоздь-АГ-750 для крепления опорных площадок к грунту	Диаметр D12мм. Комплект АГ-750 – 5 шт. Вес к-та — 3,8 кг размеры Д*Ш*В — 750*30*30 мм		50	Звоните	По запросу	По запросу
2804	Точка крепления растяжек в грунт ТК-1320	Труба D60, толщина стенки -2 мм. Вес блока 4шт — 15,5 кг размеры Д*Ш*В — 1350*120*120 мм. ЦЕНА ЗА 1 ШТ! В упаковке 4 ШТ!		1 упак.	Звоните	По запросу	По запросу
2805	Кольца для крепления растяжек — К-35	Кольцо для крепления растяжек на 3-и направления на мачтах диаметром до D35 мм		10	Звоните	По запросу	По запросу

2806	Кольца для крепления растяжек — К-50	Кольцо для крепления растяжек на 3-и направления на мачтах диаметром до Д50 мм		10	Звоните	По запросу	По запросу
2807	Кольца для крепления растяжек — К-60	Кольцо для крепления растяжек на 3-и и 4-е направления на мачтах диаметром до Д60 мм		10	Звоните	По запросу	По запросу
2808	Кольца для крепления растяжек — К-70	Кольцо для крепления растяжек на 3-и и 4-е направления на мачтах диаметром до Д70 мм		10	Звоните	По запросу	По запросу
2809	Универсальное кольцо для крепления растяжек — К-60-К-70	Универсальное Кольцо для крепления растяжек на 3-и и 4-е направления на мачтах диаметром до Д60-Д70 мм		100	Звоните	По запросу	По запросу
2810	Подпятник для мачт диаметром Д35-50мм	Подпятник для мачт диаметром Д35-50мм		100	Звоните	По запросу	По запросу
2811	Тальреп ТП-5	Данный вид тальрепа по своей конструкции состоит из корпуса и двух креплений в виде кольца, которые фиксируются на корпусе с помощью резьбового соединения.		100	Звоните	По запросу	По запросу
2812	Тальреп ТП-12	Данный вид тальрепа по своей конструкции состоит из корпуса и двух креплений в виде кольца, которые фиксируются на корпусе с помощью резьбового соединения.		100	Звоните	По запросу	По запросу

2813	Зажим для троса 4 мм ЗДТ-4	для стальных канатов Д4мм		100	Звоните	По запросу	По запросу
2814	Коуш 4 мм КШ-4	для стальных канатов Д4мм		100	Звоните	По запросу	По запросу
2815	Трос стальной в изоляции D2мм	цена за бухту- 200 м		1 бухта	Звоните	По запросу	По запросу
2816	Трос стальной D4мм	цена за бухту- 200 м		1 бухта	Звоните	По запросу	По запросу









КРОНШТЕЙНЫ







Для обеспечения долговечной работы эфирных и спутниковых антенн необходимо надежное оборудование для их монтажа. Мы изготавливаем 15 видов стеновых кронштейнов из стали и 5 видов легких мачт из алюминия. Мачты и стеновые кронштейны серии МИР зарекомендовали себя как качественное и недорогое оборудование на всей территории России .



Кронштейны для крепления эфирных антенн :

Используются легкие стеновые кронштейны для крепления небольших антенн из стали или алюминия серии АЛЬФА , STRONG , REFLECTOR , ФАВОРИТ, видеокамер , датчиков и другого оборудования.

Арт.	Наименование	Описание	Изображение	Кол-во в упаковке	Цена, руб./шт.		
					VIP	опт 1	опт 2
2201	КРОНШТЕЙН ДЛЯ 3G/4G АНТЕНН (4 отверстия) вынос 20 см	Короткий кронштейн для WI-FI антенн . Вылет относительно стены 20 см, сталь , труба 20-25x1,5 мм.		50	Звоните	160 р.	170 р.

2202	КРОНШТЕЙН ДЛЯ 3G/4G АНТЕНН (2 отверстия) Вынос 17 см	Короткий кронштейн для WI-FI антенн . Вылет относительно стены 17 см, сталь, труба 20-25x1,5 мм.		50	Звоните	150 р.	160 р.
2203	КРОНШТЕЙН ДЛЯ 3G/4G АНТЕНН (4 отверстия) Вынос 30 см	Короткий кронштейн для WI-FI антенн . Вылет относительно стены 30 см, сталь, труба 20-25x1,5 мм.		50	Звоните	180 р.	190 р.
2214	КРОНШТЕЙН ДЛЯ 3G/4G АНТЕНН (4 отверстия) Вынос 40 см	Толщина трубки - 25 мм; Толщина металла - 1,5 мм; Подъем - 115 мм; Вынос - 400 мм; Площадка - 90x140 мм; ЗАГЛУШКА В КОМПЛЕКТЕ!		50	Звоните	250 р.	270 р.
2204	КРОНШТЕЙН — лопата - для 3G/4G АНТЕНН (4 отверстия) Вынос 0 см, подъем 50 см	Короткий кронштейн для W антенн . Вылет относительно отсутствует, нужен для подн антенны над коньком крыш подъем -50 см , сталь, труба : мм.	 	50	Звоните	300 р.	350 р.
2205	Кронштейн лопата (правый) Вынос 40 см Подъем 14 см	Средний стеновой кронштейн Г-образный с выносом 40 см с выносом в сторону. Может быть ПРАВЫМ или ЛЕВЫМ		50	Звоните	350 р.	400 р.
2206	Эфирный кронштейн ПК-1, (поворотный короткий-1), вынос 18 см	Короткий кронштейн для DVB-T2 и WI-FI антенн . Вылет относительно стены 18 см, сталь, труба 25x1,5 мм.		50	Звоните	300 р.	390 р.
2207	Эфирный кронштейн ПК-2, (поворотный короткий-2), вынос 50 см	Поворотный средний стеновой кронштейн Г-образный с выносом 50 см , в КОРОБКЕ, предназначен для крепления на стену здания любых индивидуальных направленных антенн		50	Звоните	500 р.	650 р.
2208	Эфирный кронштейн ПД (поворотный длинный), вынос 100 см	Поворотный длинный стеновой кронштейн Г-образный с выносом 1,0м , в КОРОБКЕ, предназначен для крепления на стену здания любых индивидуальных направленных антенн , требующих большого выноса от стены.		50	Звоните	1 000 р.	1 300 р.



2209	Эфирный кронштейн Т-образный, Вынос 40 см	Кронштейн для вертикальных антенн или панельных. Вылет относительно стены 40 см, сталь, труба 25x1,5 мм.		50	Звоните	300 р.	350 р.
2210	Кронштейн для антенны 200x600 мм (Высота-600, от стены- 200)	Кронштейн для вертикальных антенн или панельных. Вылет относительно стены 20 см, мачта 60 см, сталь, труба 25x1,5 мм.		10	Звоните	500 р.	550 р.
2211	Усиленный кронштейн Вынос 60 см Подъем 45 см	Усиленное стеновое крепление для тяжелого оборудования, диаметр трубы 38мм, вынос 600мм, мачта 450 мм		10	Звоните	700 р.	750 р.
2212	Усиленный кронштейн Вынос 45 см Подъем 60 см	Усиленное стеновое крепление для тяжелого оборудования, диаметр трубы 38мм, вынос 450мм, мачта 600 мм		10	Звоните	700 р.	750 р.
2213	Кронштейн СКН 605 для спутниковых антенн универсальный	Крепежные отверстия – 10.5 мм; Посадочный диаметр – 32 мм; Страна производитель – Россия; Материал корпуса – Сталь, труба ф32x1,5; Заглушка идет в комплекте!		50	Звоните	нет в наличии	нет в наличии
2214	КРОНШТЕЙН ДЛЯ 3G/4G АНТЕНН (4 отверстия) Вынос 40 см	Толщина трубки - 25 мм; Толщина металла - 1,5 мм; Подъем - 115 мм; ВЫНОС - 400 мм; Площадка - 90x140 мм; ЗАГЛУШКА В КОМПЛЕКТЕ!		50	Звоните	230 р.	250 р.

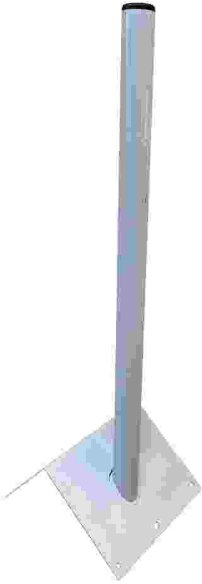



<p>РУСЗ</p>	<p>Кронштейн стеновой 350x300 (вынос 350 мм.) + 4 дюбель 10x60 (ПОРОШКОВАЯ КРАСКА или ОЦИНКОВАНЬИ)</p>	<p>“Г”-образный кронштейн для крепления антенн на стену: Диаметр трубы, мм.: не менее 38 Высота кронштейна, мм.: 300 Расстояние от стены, мм.: 350 Толщина стали, мм.: 2 Материал – сталь; Основание – 150x150x3 мм Диаметр крепежных отверстий – 4x12 мм</p> <p>ЗАГЛУШКА В КОМПЛЕКТЕ!</p>		<p>50</p>	<p>Звоните</p>	<p>600-950 р.</p>	<p>700-1050 р.</p>
<p>2215</p>	<p>Стойка 1700 (вынос 400 мм.) Новинка!</p>	<p>Стойка усиленная для монтажа телекоммуникационного оборудования на стену: Из квадрата 50-50мм, верхняя часть из трубы д42мм. Высота кронштейна, мм.: 1700 Расстояние от стены, мм.: 400 Толщина стали, мм.: 2 Материал – сталь; Основание – полоса-4*40 мм Диаметр крепежных отверстий – 4x12 мм</p> <p>ЗАГЛУШКА В КОМПЛЕКТЕ!</p>		<p>5</p>	<p>Звоните</p>	<p>2 500 р.</p>	<p>2 800 р.</p>
<p>2216</p>	<p>Кронштейн ПВ 200-300 регул вертикаль</p>	<p>Кронштейн ПВ 200-300 регул вертикаль (для регулировки угла наклона панельных антенн по горизонту Вынос: 20 см Подъем: 30 см Угол регулировки: 45 гр.)</p> <p>Вес — 1 кг. Объем — 0,012 м</p>		<p>10</p>	<p>Звоните</p>	<p>600 р.</p>	<p>780 р.</p>

2217	<p>Кронштейн «КОНЕКАНТ600» высота 0,6 метра диаметр 32мм</p> <p>НОВИНКА!</p>	<p>Антенный кронштейн для крепления на конёк двускатной крыши предназначен для установки телевизионных, 3G/4G, Wi-Fi антенн и радиостанций в наивысшей точке для наилучшего приёма сигнала. Конструкция из стальной трубы диаметром 32 мм и высотой 0,6 м с полимерным покрытием (серый цвет) имеет основание 200х300 мм с 6 отверстиями (4 по 8,5 мм и одно 25 мм) для надёжного крепления анкерными болтами или саморезами, комплектуется защитной пластиковой заглушкой и весит 1,35 кг.</p>		50	Звоните	800 р.	1 000 р.
------	--	---	--	----	---------	--------	----------

Кронштейны для крепления МАЧТ:

Иногда возникает проблема с монтажом кронштейнов и мачт непосредственно на крыше домов. Например, нельзя пробивать плоскую крышу из-за возможных протечек, либо материал труб и других конструкций на крыше слишком слабый или старый и не дает возможности монтажа кронштейнов из за возможного разрушения. В таких случаях используется специальная конструкция — антенная МАЧТА крепится непосредственно к стене здания под козырек крыши с использованием КРЕПЛЕНИЙ АНТЕННЫХ МАЧТ нужной длины, чтобы мачта выходила на крышу мимо козырька.

Арт.	Наименование	Описание	Изображение	Кол-во в упаковке	Цена, руб./шт.		
					VIP	опт 1	опт 2
2301	<p>Кронштейн КСМ-22, ВЫНОС 22 см</p>	<p>Предназначен для крепления мачт D 30-50 мм при креплении на стену здания с покатою крышей выходящей за габариты здания, а также для крепления спутниковых приемных антенн. С выносом 220 мм.</p>		5	Звоните	400 р.	450 р.
2302	<p>Кронштейн КСМ-35, ВЫНОС 35 см</p>	<p>Предназначен для крепления мачт D 30-50 мм при креплении на стену здания с покатою крышей выходящей за габариты здания, а также для крепления спутниковых приемных антенн. С выносом 350 мм.</p>		5	Звоните	450 р.	500 р.
2309	<p>Кронштейн КСМ-10, с ВЫНОСОМ- до 12 см</p>	<p>Предназначен для крепления мачт D30-50 мм при креплении на стену здания с покатою крышей выходящей за габариты здания, а также для крепления спутниковых приемных антенн. С выносом до 12 см</p>		50	Звоните	350 р.	450 р.

2303	Кронштейн КСМ-45-70 , раздвижной с выносом 45-75 см	Предназначен для крепления мачт D30-50 мм при креплении на стену здания с покатой крышей выходящей за габариты здания, а также для крепления спутниковых приемных антенн. Раздвижной с выносом 450-750 мм.		5	Звоните	600 р.	650 р.
2305	Кронштейн стеновой СКС 500-600	Стандартное стеновое крепление для антенн до 0,6 м , диаметр трубы 32мм , вынос 390мм		5	Звоните	400 р.	450 р.
2306	Кронштейн стеновой СКС 600-900	Стандартное стеновое крепление для антенн до 0,9 м , диаметр трубы 32мм , вынос 410мм		5	Звоните	470 р.	525 р.
2307	Кронштейн стеновой СКС 600-900 УСИЛЕННАЯ	Усиленное стеновое крепление для антенн до 0,9 м , диаметр трубы 38мм , вынос 410мм		5	Звоните	700 р.	750 р.
2308	Кронштейн стеновой СКС 600-900 Т образная	Стандартное стеновое крепление Т-образное для антенн до 0,9 м , диаметр трубы 32мм , вынос 340мм , в разобранном виде – очень компактно и удобно для транспортировки , в собранном – имеет более жесткую конструкцию.		5	Звоните	500 р.	550 р.

ЭЛЕКТРОНИКА для АНТЕНН:

Используются для всех активных версий антенн REFLECTOR - «СЕТКА» , серии профессиональных антенн МИР , серии высококачественных широкополосных антенн из алюминия STRONG , любых эфирных антенн любых производителей.

БЛОКИ ПИТАНИЯ :

Арт.	Наименование	Описание	Изображение	Кол-во в упаковке	Цена, руб./шт.		
					VIP	опт 1	опт 2
1601	БЛОК ПИТАНИЯ НQ к антеннам телевизионным (БП) — 100 мА	Стабилизированный источник питания НQ с сепаратором , выходное напряжение $12 \pm 0,6$ В, ток нагрузки макс. 100 мА		100	Звоните	150 р.	165 р.

1602	БЛОК ПИТАНИЯ с F-разъемом HQ к антеннам телевизионным (БП) — 100 мА	Подключение через F-разъем. Стабилизированный источник питания HQ с сепаратором, выходное напряжение $12 \pm 0,6$ В, ток нагрузки макс. 100 мА		100	Звоните	160 р.	176 р.
1603	РЕГУЛИРУЕМЫЙ БЛОК ПИТАНИЯ HQ (РБП) — 100 мА	Стабилизированный источник питания HQ с сепаратором, с регулируемым выходным напряжением $2 - 12 \pm 0,6$ В, ток нагрузки макс. 100 мА		100	Звоните	160 р.	176 р.
1606	Инжектор питания USB -5 V-Вариант 2	Инжектор подключается к USB-порту телевизора, обеспечивая таким образом питание встроенного в антенну усилителя. Применяется в случаях установки активных антенн без использования приставки		50	Звоните	150 р.	160 р.
1607	БЛОК ПИТАНИЯ HQ к эфирным приставкам DVB-T2 (БП) — 2 А 5V	к эфирным приставкам DVB-T2 (БП) — 2 А 5V		100	Звоните	180 р.	195 р.
1608	Блок питания Триколор -Эфирной приставки 12 В (2.5 А)	12 В (2.5 А)		100	Звоните	280 р.	310 р.
1610	Блок питания Триколор -Эфирной приставки 12 В (2 А)	Блок питания 12В 2А (Штекер питания 5,5/2,5)		100	Звоните	215 р.	235 р.
1609	Трансформатор к Блоку Питания (ремкомплект)	выходное напряжение $12 \pm 0,6$ В, ток нагрузки макс. 100 мА		200	Звоните	50 р.	60 р.

УСИЛИТЕЛИ серии SWA

















Условно усилители можно разделить на три группы :

Первая группа имеет малую мощность, как правило выполнена на одном транзисторе и целесообразна к установке в антеннах на прямую видимость и расстоянии 3-10 км от Телецентра. Это усилители SWA 1, SWA 1LUX, SWA 2.















Группа средней мощности имеет два каскада усиления и хорошо работает на расстоянии 7-30 км от ретранслятора. Самые распространенные — SWA 3, SWA 10, SWA 14, SWA 555.

Усилители большой мощности предназначены для установки в антеннах при большом удалении от Телецентра — более 20 км или в зонах неустойчивого отраженного сигнала. Они имеют 2,3,4 каскада усиления. Здесь пользуются большой популярностью - TURBO 7, SWA 777, SWA 2000, SWA 6000, SWA 9000, SWA 9001.

Арт.	Наименование	Описание	Изображение	Кол-во в упаковке	Цена, руб./шт.		
					VIP	опт 1	опт 2
1731	Усилитель в разрез кабеля LNA-02	Усилитель в разрез кабеля RG-6 — вход выход под F Коэф усиления 17 дБ, питание универсальное -5-12 Вольт, диапазон 47-862 МГц		50	звоните	200 р.	250 р.



1701	Плата согласования, SYM 1-69	плата согласования- 300-75 Ом , 1-69 канал — 47-862MHz		50	звоните	50 р.	60 р.
1702	Усилитель антенный SWA 1	Ку 8-10 дБ, ток потребления 14 мА		50	звоните	80 р.	90 р.
1703	Усилитель антенный SWA 1 lux	Ку 10-15 дБ, ток потребления 15 мА		50	звоните	80 р.	90 р.
1704	Усилитель антенный SWA 2	Ку 23-28 дБ, ток потребления 16 мА		50	звоните	80 р.	90 р.
1705	Усилитель антенный SWA 3	Ку 23-28 дБ, ток потребления 25 мА		50	звоните	80 р.	90 р.
1706	Усилитель антенный SWA 4 lux	Ку 28-32 дБ, ток потребления 11 мА		50	звоните	80 р.	90 р.
1707	Усилитель антенный SWA 5	Ку 32-36 дБ, ток потребления 22 мА		50	звоните	80 р.	90 р.
1708	Усилитель антенный SWA 7	Ку 32-38 дБ, ток потребления 30 мА		50	звоните	80 р.	90 р.
1709	Усилитель антенный TURBO 7	Ку 32-38 дБ, ток потребления 30 мА		50	звоните	80 р.	90 р.
1710	Усилитель антенный SWA 9	Ку 32-39 дБ, ток потребления 28 мА		50	звоните	80 р.	90 р.
1711	Усилитель антенный SWA 10	Ку 22-27 дБ, ток потребления 16 мА		50	звоните	80 р.	90 р.
1712	Усилитель антенный SWA 14	Ку 32-34 дБ, ток потребления 10 мА		50	звоните	80 р.	90 р.
1713	Усилитель антенный SWA 15	Ку 32-34 дБ, ток потребления 10 мА		50	звоните	80 р.	90 р.
1714	Усилитель антенный SWA 17	Ку 32-34 дБ, ток потребления 10 мА		50	звоните	80 р.	90 р.
1715	Усилитель антенный SWA 19	Ку 32-40 дБ, ток потребления 22 мА		50	звоните	80 р.	90 р.
1716	Усилитель антенный SWA 49	Ку 32-38 дБ, ток потребления 27 мА		50	звоните	80 р.	90 р.







1717	Усилитель антенный SWA 105 DVB-T2, 5V	Усиливает цифровой сигнал , питание 5 Вольт от приставки. Ку 32-34 дБ, ток потребления 10 мА		50	звоните	80 р.	90 р.
1718	Усилитель антенный SWA 555	Ку 28-34 дБ, ток потребления 29 мА		50	звоните	80 р.	90 р.
1719	Усилитель антенный SWA 777	Ку 27-34 дБ, ток потребления 27 мА		50	звоните	80 р.	90 р.
1720	Усилитель антенный SWA 999	Ку 33-45 дБ, ток потребления 29 мА		50	звоните	90 р.	100 р.
1721	Усилитель антенный SWA 2000	Ку 28-34 дБ, ток потребления 25 мА		50	звоните	90 р.	100 р.
1722	Усилитель антенный SWA 3501	Ку 30-45 дБ, ток потребления 25 мА		50	звоните	90 р.	100 р.
1723	Усилитель антенный SWA 5555	Ку 30-34 дБ, ток потребления 29 мА		50	звоните	80 р.	90 р.
1724	Усилитель антенный SWA 7777	Ку 30-34 дБ, ток потребления 27 мА		50	звоните	80 р.	90 р.
1725	Усилитель антенный SWA 9999	Ку 33-37 дБ, ток потребления 29 мА		50	звоните	80 р.	90 р.
1726	Усилитель антенный SWA 6000	Ку 42-47 дБ, ток потребления 27 мА		50	звоните	80 р.	90 р.
1727	Усилитель антенный SWA 9000 R	Ку 10-33 дБ, ток потребления 30 мА		50	звоните	90 р.	100 р.
1728	Усилитель антенный SWA 9001ceramic	Ку 32-34 дБ, ток потребления 20 мА		50	звоните	90 р.	100 р.
1729	Усилитель антенный SWA 9701ceramic	Ку 32-34 дБ, ток потребления 20 мА		50	звоните	90 р.	100 р.
1730	Усилитель антенный AWS -14	Ку 0-20 дБ и 39-26 дБ , ток 50 мА		50	звоните	90 р.	100 р.









Мачтовые и домовые усилители для антенных комплексов:



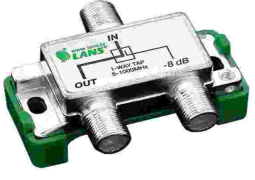

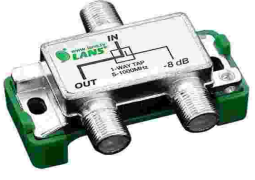

Арт.	Наименование	Описание	Изображение	Кол-во в упаковке	Цена, руб./шт.		
					VIP	опт 1	опт 2



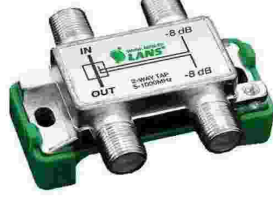
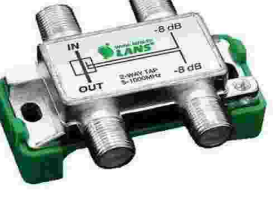

1801	ALCAD AM-407 Усилитель мачтовый для антенны (4 входа В1/FM- В3/ДМВ/ДМВ, -24V.)	Мачтовый широкополосный усилитель, расположенный в пластиковом корпусе. Усилитель имеет 4 входа и 1 выход. Питание 24V , 50mA , 47-110МГц -Ку-26дБ , регулировка усилен – 22дБ, коэф шума – 5,5дБ, 174-230МГц -Ку-26дБ , регулировка усилен – 22дБ, коэф шума – 5дБ, 470-862МГц -Ку-38дБ , регулировка усилен – 16дБ, коэф шума – 5дБ,		1	звоните	По запросу	По запросу
1802	УСИЛИТЕЛЬ ДОВОМОЙ HA126 TERRA	TERRA HA126 со встроенным блоком питания 220В -имеет один вход и один выход. Частотный диапазон составляет 47-862МГц, а коэффициент усиления 34 дБ. При этом коэффициент шума стандартно держится на невысоком уровне – всего 7 дБ. Выходной уровень также имеет удобную ручную регулировку, максимальное значение выходного уровня – отличные 101 дБ. Устройство следует крепить настенным способом, обязательно в сухом помещении, также нужно помнить про диапазон рабочих температур: от -20 до +50°С. Усилитель обязательно требует заземления.		1	звоните	5 000 р.	5 500 р.

ЭЛЕМЕНТЫ КАБЕЛЬНОЙ СЕТИ:



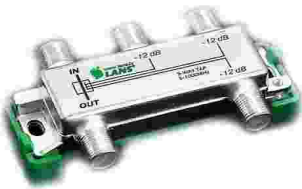
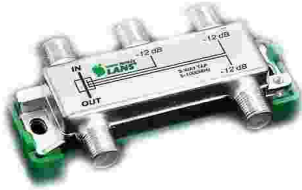
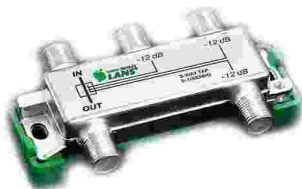

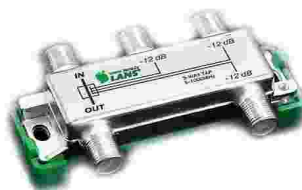
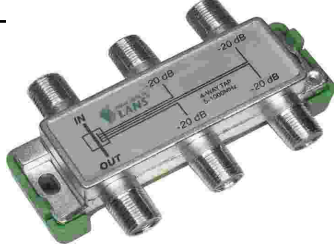
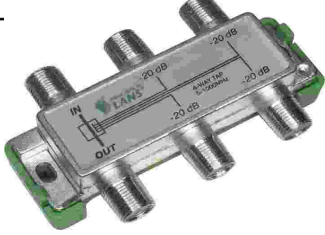
Арт.	Наименование	Описание	Изображение	Кол-во в упаковке	Цена, руб./шт.		
					VIP	опт 1	опт 2
1901	ПРОБКА SAT F — разъем	Подключаем кабель RG-6 к любому устройству под F — разъем		100	звоните	8 р.	9 р.
1946	ПРОБКА SAT F — разъем С УПЛОТНЕНИЕМ	F-штекер диаметром 6,8 мм для подключения антенного кабеля + прокладка		100	Звоните	10 р.	11 р.
1902	Антенный разъем Переход гнездо F - штекер TV	Подключаем кабель RG-6 к Телевизору , Приставке		100	звоните	12 р.	13 р.
1903	Разъем Соединитель антенного кабеля БОЧКА Разъем F TV	Антенный разъем "Бочка" Резьбовой соединитель с обеих сторон - предназначен для разъема F Он служит, среди прочего для подключения коаксиального кабеля Низкие потери		100	звоните	10 р.	11 р.

1904	Штекер TV без пайки Пластиковый	Штекер телевизионный предназначен для подключения телевизионного приемника к кабельной сети. Для соединения с кабелем пайка не используется, что значительно сокращает время монтажа. Это доступный разъем высокого качества, который подходит для надежного подключения коаксиального кабеля.		100	звоните	12 р.	13 р.
1905	Ответвитель Lans LA 1-10	1 отвод Потери на отвод: 10.0 дБ Потери на проход: 1.5-2.0 дБ Развязка отвод-проход:>22 дБ		10	звоните	185 р.	200 р.
1906	Ответвитель Lans LA 1-12	1 отвод Потери на отвод: 12.0 дБ Потери на проход: 0.8-1.2 дБ Развязка отвод-проход:>20 дБ		10	звоните	185 р.	200 р.
1907	Ответвитель Lans LA 1-14	1 отвод Потери на отвод: 14.0 дБ Потери на проход: 0.8-1.1 дБ Развязка отвод-проход:>20 дБ		10	звоните	185 р.	200 р.
1908	Ответвитель Lans LA 1-16	1 отвод Потери на отвод: 16.0 дБ Потери на проход: 0.8-1.0 дБ Развязка отвод-проход:>20 дБ		10	звоните	185 р.	200 р.
1909	Ответвитель Lans LA 1-20	1 отвод Потери на отвод: 20.0 дБ Потери на проход: 0.8-1.0 дБ Развязка отвод-проход:>20 дБ		10	звоните	185 р.	200 р.
1910	Ответвитель Lans LA 1-24	1 отвод Потери на отвод: 24.0 дБ Потери на проход: 0.8-1.0 дБ Развязка отвод-проход:>20 дБ		10	звоните	185 р.	200 р.
1911	Ответвитель Lans LA 2-10	2 отвода Потери на отвод: 10.0 дБ Потери на проход: 2.0-2.5 дБ Развязка отвод-проход:>20 дБ Развязка отвод-отвод: >34 дБ		10	звоните	215 р.	230 р.

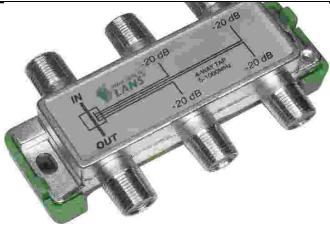
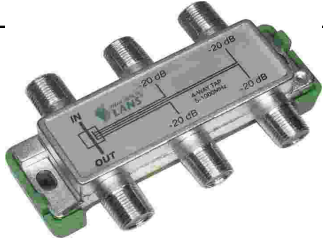
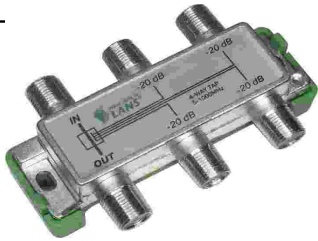
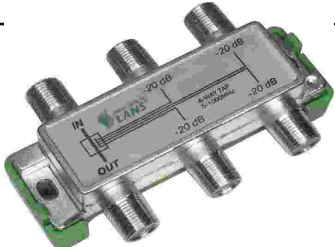
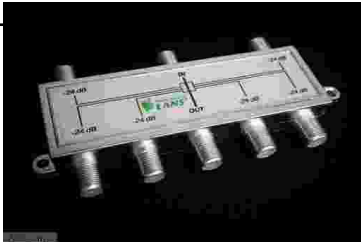
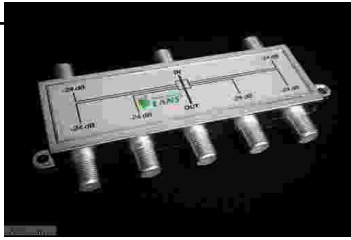
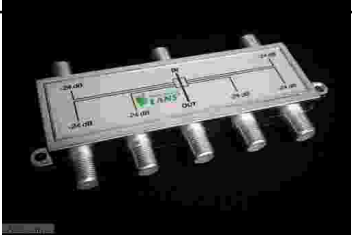
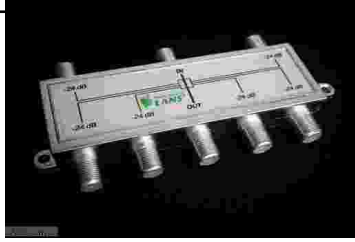
1912	Ответвитель Lans LA 2-12	2 отвода Потери на отвод: 12.0 дБ Потери на проход: 1.5-2.0 дБ Развязка отвод-проход: >20 дБ Развязка отвод-отвод: >34 дБ		10	звоните	215 р.	230 р.
1913	Ответвитель Lans LA 2-14	2 отвода Потери на отвод: 14.0 дБ Потери на проход: 1.3-1.8 дБ Развязка отвод-проход: >20 дБ Развязка отвод-отвод: >34 дБ		10	звоните	215 р.	230 р.
1914	Ответвитель Lans LA 2-16	2 отвода Потери на отвод: 16.0 дБ Потери на проход: 1.0-1.5 дБ Развязка отвод-проход: >20 дБ Развязка отвод-отвод: >34 дБ		10	звоните	215 р.	230 р.
1915	Ответвитель Lans LA 2-18	2 отвода Потери на отвод: 18.0 дБ Потери на проход: 0.9-1.3 дБ Развязка отвод-проход: >20 дБ Развязка отвод-отвод: >34 дБ		10	звоните	215 р.	230 р.
1916	Ответвитель Lans LA 2-20	2 отвода Потери на отвод: 20.0 дБ Потери на проход: 0.8-1.2 дБ Развязка отвод-проход: >20 дБ Развязка отвод-отвод: >34 дБ		10	звоните	215 р.	230 р.
1917	Ответвитель Lans LA 2-24	2 отвода Потери на отвод: 24.0 дБ Потери на проход: 0.8-1.2 дБ Развязка отвод-проход: >20 дБ Развязка отвод-отвод: >34 дБ		10	звоните	215 р.	230 р.
1918	Ответвитель Lans LA 3-10	3 отвода Потери на отвод: 10.0 дБ Потери на проход: 4.5-4.5 дБ Развязка отвод-проход: >20 дБ Развязка отвод-отвод: >30 дБ		10	звоните	255 р.	275 р.
1919	Ответвитель Lans LA 3-12	3 отвода Потери на отвод: 12.0 дБ Потери на проход: 2.8-3.8 дБ Развязка отвод-проход: >20 дБ Развязка отвод-отвод: >30 дБ		10	звоните	255 р.	275 р.

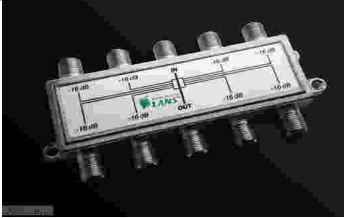
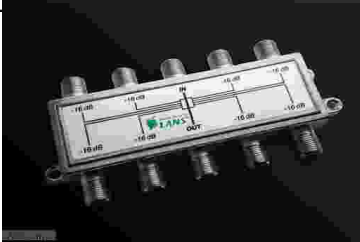
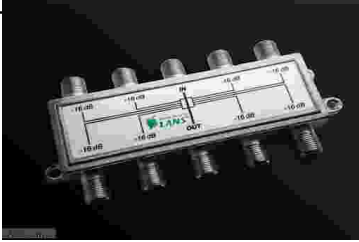
1920	Ответвитель Lans LA 3-14	3 отвода Потери на отвод: 14.0 дБ Потери на проход: 2.4-3.0 дБ Развязка отвод-проход: >20 дБ Развязка отвод-отвод: >30 дБ		10	звоните	255 р.	275 р.
1921	Ответвитель Lans LA 3-16	3 отвода Потери на отвод: 16.0 дБ Потери на проход: 2.0-2.5 дБ Развязка отвод-проход: >20 дБ Развязка отвод-отвод: >30 дБ		10	звоните	255 р.	275 р.
1922	Ответвитель Lans LA 3-18	3 отвода Потери на отвод: 18.0 дБ Потери на проход: 1.5-2.0 дБ Развязка отвод-проход: >20 дБ Развязка отвод-отвод: >30 дБ		10	звоните	255 р.	275 р.
1923	Ответвитель Lans LA 3-20	3 отвода Потери на отвод: 20.0 дБ Потери на проход: 1.0-1.5 дБ Развязка отвод-проход: >20 дБ Развязка отвод-отвод: >35 дБ		10	звоните	255 р.	275 р.
1924	Ответвитель Lans LA 3-24	3 отвода Потери на отвод: 24.0 дБ Потери на проход: 0.8-1.0 дБ Развязка отвод-проход: >20 дБ Развязка отвод-отвод: >37 дБ		10	звоните	255 р.	275 р.
1925	Ответвитель Lans LA 4-10	4 отвода Потери на отвод: 10.0 дБ Потери на проход: 6.0-6.5 дБ Развязка отвод-проход: >20 дБ Развязка отвод-отвод: >25 дБ		10	звоните	270 р.	290 р.
1926	Ответвитель Lans LA 4-12	4 отвода Потери на отвод: 12.0 дБ Потери на проход: 3.2-4.2 дБ Развязка отвод-проход: >20 дБ Развязка отвод-отвод: >26 дБ		10	звоните	270 р.	290 р.
1927	Ответвитель Lans LA 4-14	4 отвода Потери на отвод: 14.0 дБ Потери на проход: 2.8-3.5 дБ Развязка отвод-проход: >20 дБ Развязка отвод-отвод: >26 дБ		10	звоните	270 р.	290 р.

1928	Ответвитель Lans LA 4-16	<p>4 отвода Потери на отвод: 16.0 дБ Потери на проход: 2.0-2.5 дБ Развязка отвод-проход: >20 дБ Развязка отвод-отвод: >26 дБ</p>		10	звоните	270 р.	290 р.
1929	Ответвитель Lans LA 4-18	<p>4 отвода Потери на отвод: 18.0 дБ Потери на проход: 1.5-2.0 дБ Развязка отвод-проход: >20 дБ Развязка отвод-отвод: >26 дБ</p>		10	звоните	270 р.	290 р.
1930	Ответвитель Lans LA 4-20	<p>4 отвода Потери на отвод: 20.0 дБ Потери на проход: 1.0-1.5 дБ Развязка отвод-проход: >20 дБ Развязка отвод-отвод: >26 дБ</p>		10	звоните	270 р.	290 р.
1931	Ответвитель Lans LA 4-24	<p>4 отвода Потери на отвод: 24.0 дБ Потери на проход: 0.8-1.0 дБ Развязка отвод-проход: >20 дБ Развязка отвод-отвод: >26 дБ</p>		10	звоните	270 р.	290 р.
1932	Ответвитель Lans LA 6-12	<p>6 отводов Потери на отвод: 12.0 дБ Потери на проход: 4.3— 4.5 дБ Развязка отвод-проход: >22 дБ Развязка отвод-отвод: >20 дБ</p>		10	звоните	470 р.	510 р.
1933	Ответвитель Lans LA 6-16	<p>6 отводов Потери на отвод: 16.0 дБ Потери на проход: 3.5 дБ Развязка отвод-проход: >22 дБ Развязка отвод-отвод: >24 дБ</p>		10	звоните	470 р.	510 р.
1934	Ответвитель Lans LA 6-20	<p>6 отводов Потери на отвод: 20.0 дБ Потери на проход: 3.0 дБ Развязка отвод-проход: >22 дБ Развязка отвод-отвод: >26 дБ</p>		10	звоните	470 р.	510 р.
1935	Ответвитель Lans LA 6-24	<p>6 отводов Потери на отвод: 24.0 дБ Потери на проход: 2.5 дБ Развязка отвод-проход: >22 дБ Развязка отвод-отвод: >28 дБ</p>		10	звоните	470 р.	510 р.

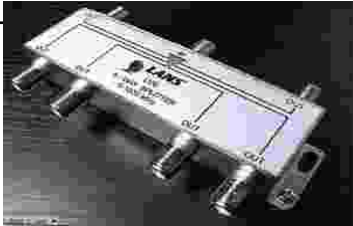
1936	Ответвитель Lans LA 8-14	8 отводов Потери на отвод: 14.0 дБ Ослабление на проход: 4.0-4.5 дБ Развязка отвод-проход:>22 дБ Развязка отвод-отвод:>20 дБ"		10	звоните	655 р.	710 р.
1937	Ответвитель Lans LA 8-16	8 отводов Потери на отвод: 16.0 дБ Ослабление на проход: 3.5-4.0 дБ Развязка отвод-проход:>22 дБ Развязка отвод-отвод:>22 дБ"		10	звоните	655 р.	710 р.
1938	Ответвитель Lans LA 8-20	8 отводов Потери на отвод: 20.0 дБ Ослабление на проход: 2.8-3.2 дБ Развязка отвод-проход:>22 дБ Развязка отвод-отвод:>24 дБ"		10	звоните	655 р.	710 р.
1939	Делитель на 2 5-860MHz,3,5db	Transmedia/Lans. Делитель на 2, ослабление на отвод: 3.2-3.7 дБ; развязка между отводами: >25 дБ;		10	звоните	170 р.	185 р.
1940	Делитель на 3 5-860MHz,5,5db	Transmedia/Lans. Делитель на 3, ослабление на отвод: 5.2-5.7 дБ; развязка между отводами: >24 дБ;		10	звоните	215 р.	230 р.
1942	Шнур 2 RCA-2 RCA 1,5 м	Шнур 2x2 RCA длиной 1.5 метра предназначен для передачи аналогового видео- и аудиосигнала.		50	Звоните	По запросу	По запросу
1943	ДЕЛИТЕЛЬ на 4 5-860MHz,7,0db	Transmedia/Lans. Делитель на 4, ослабление на отвод: 7.0 дБ; развязка между отводами: >25 дБ;		10	Звоните	255 р.	275 р.
1944	ДЕЛИТЕЛЬ на 6 5-860MHz,9,5db	Transmedia/Lans. Делитель на 6, ослабление на отвод: 9.0-10.0 дБ; развязка между отводами: >25 дБ;		10	Звоните	500 р.	540 р.

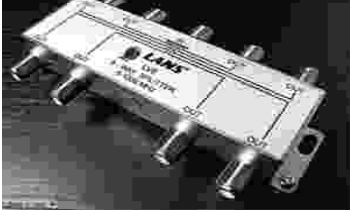



1945	ДЕЛИТЕЛЬ НА 8 5-860MHZ,10,5DB	Transmedia/Lans. Делитель на 8, ослабление на отвод: 10.5-11.0 дБ; развязка между отводами: >22 дБ;		10	Звоните	545 р.	585 р.
------	--	---	---	----	---------	--------	--------

КОМПЛЕКТУЮЩИЕ К АНТЕННАМ:

Арт.	Наименование	Описание	Изображение	Кол-во в упаковке	Цена, руб./шт.		
					VIP	опт 1	опт 2
2001	Коробка антенная	Подходит под любую антенну . Используется для размещения усилителя или платы согласования		100	Звоните	30 р.	35 р.
2002	Скоба М5	Скоба малая к кронштейну крепления М5 - для труб до Д35мм		100	Звоните	20 р.	25 р.
2003	Скоба М6	Скоба средняя к кронштейну крепления М6 - для труб до Д50мм		100	Звоните	30 р.	35 р.
2004	Скоба М8	Скоба большая к кронштейну крепления М8 - для труб до Д50мм		100	Звоните	50 р.	60 р.
2005	Кронштейн для скобы М6, форма «П»	Кронштейн для скобы М6, форма «П»		100	Звоните	25 р.	30 р.
2006	Кронштейн для скобы М6, форма «W»	Кронштейн для скобы М6, форма «W»		100	Звоните	30 р.	35 р.

КАБЕЛЬ коаксиальный RG 6

Арт.	Наименование	Описание	Изображение	Кол-во в упаковке	Цена, руб./шт.		
					VIP	опт 1	опт 2





2101	Кабель RG-6U 64 Premium HQ, белый/черный 100 метров	Высококачественный кабель RG-6 черного цвета , центральная жила 1,02мм – сталь обмедненная , экран – алюминиевая фольга + оплетка из 64 AL жил - 0,12мм , диэлектрик 4,8мм – физически вспененный полиэтилен , ПВХ — 6,8 мм высокого класса , морозоустойчивый с зеленой полосой . Волновое сопротивление 75 Ом.		6 бухт/ 100м	Звоните	1 900 р.	2 000 р.
2102	Кабель RG-6U 96 Premium HQ, белый/черный 100 метров	Высококачественный кабель RG-6 белого цвета , центральная жила 1,02мм – сталь обмедненная , экран – алюминиевая фольга + оплетка из 96 AL жил - 0,12мм , диэлектрик 4,8мм – физически вспененный полиэтилен , ПВХ — 6,8 мм высокого класса , морозоустойчивый с зеленой полосой . Волновое сопротивление 75 Ом.		6 бухт/ 100м	Звоните	2 000 р.	2 100 р.
2103	Кабель RG-6U 64 белый 100 метров NetOn для внутренних работ	Коаксиальный кабель RG-6 белого цвета , центральная жила 0,9 мм – сталь обмедненная , экран – алюминиевая фольга + оплетка из 64 AL жил - 0,10мм , диэлектрик 4,8мм – физически вспененный полиэтилен , ПВХ — 6,8 мм для внутренних работ . Волновое сопротивление 75 Ом.		6 бухт/ 100м	Звоните	1 200 р.	1 400 р.
2104	Кабель Медный Premium HQ, белый 100 метров SAT-703	Высококачественный кабель RG-6 белого цвета , центральная жила 1,02мм – медная , экран – алюминиевая фольга + оплетка медь из 48 жил — 0,15мм , диэлектрик 4,8мм – физически вспененный полиэтилен , ПВХ — 6,8 мм высокого класса , морозоустойчивый с зеленой полосой . Волновое сопротивление 75 Ом.		6 бухт/ 100м	Звоните	3 000 р.	3 500 р.
ПАРАКС 1	Кабель Паракс РК 75-4-312 для передачи видео	Радиочастотный абонентский кабель Паракс РК 75-4-312 (RG-6) с волновым сопротивлением 75 Ом имеет изоляцию из плёно-пористого полиэтилена (физическое вспенивание), комбинированный экран и оболочку из светостабилизированного полиэтилена. Предназначен для внешней стационарной прокладки.		БУХТА 250 м	Звоните		





12.4 МУЛЬТИФИДЫ



Арт.	Наименование	Описание	Изображение	Кол-во в упаковке	Цена, руб./шт.		
					VIP	опт 1	опт 2
2501	Мультифид на 2 конвертера	Мультифид на 2 конвертера ,		100	Звоните	200 р.	250 р.

КРОНШТЕЙНЫ ДЛЯ ТЕЛЕВИЗОРОВ

Арт.	Наименование	Описание	Изображение	Кол-во в упаковке	Цена, руб./шт.		
					VIP	опт 1	опт 2



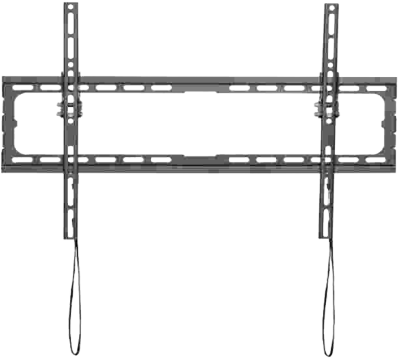





2601	<p>Кронштейн для LCD/LED Орбита OT-HOD01 (B27) 14"-42" настенный</p>	<p>Поворотный кронштейн для телевизора на стену диагональ LCD/LED панели: 14" - 42" дюймов совместимость VESA:75 × 75 мм, 100 × 100 мм,200 × 200 мм. расстояние от стены: 30мм максимальная нагрузка: 25 кг материал: металл цвет: чёрный крепёжные болты в комплекте</p>		1	Звоните	400 р.	450 р.
2605	<p>Кронштейн для LCD/LED Орбита OT-HOD05 (C35) 14"-42" настенный</p>	<p>Поворотный кронштейн для телевизора на стену диагональ LCD/LED панели: 14" - 42" дюймов совместимость VESA:75 × 75 мм, 100 × 100 мм,250 × 210 мм. угол поворота:15 градусов вверх и вниз расстояние от стены: 30мм максимальная нагрузка: 25 кг материал: металл цвет: чёрный крепёжные болты в комплекте</p>		5	Звоните	685 р.	735 р.
2606	<p>Кронштейн для LCD/LED Орбита OT-HOD06 (C45) 26"-55" настенный</p>	<p>Поворотный кронштейн для телевизора на стену диагональ LCD/LED панели: 26" - 55" дюймов совместимость VESA: 200 × 200 мм, 200 × 400 мм, 300× 300 мм, 400 × 400 мм угол поворота:15 градусов вверх и вниз расстояние от стены: 30мм максимальная нагрузка: 50 кг материал: металл цвет: чёрный крепёжные болты в комплекте</p>		5	Звоните	1 050 р.	1 100 р.
2613	<p>Кронштейн для LCD/LED Орбита OT-HOD14 (T20) 14"-42" настенный</p>	<p>Поворотный кронштейн для телевизора на стену диагональ LCD/LED панели: 14" - 42" дюймов совместимость VESA:75 × 75 мм, 100 × 100 мм, 100 × 200 мм, 200 × 200 мм. расстояние от стены: 30мм максимальная нагрузка: 25 кг материал: металл цвет: чёрный крепёжные болты в комплекте</p>		5	Звоните	380 р.	430 р.
2614	<p>Кронштейн для LCD/LED Орбита OT-HOD15 (T50A) 26"-55" настенный</p>	<p>Поворотный кронштейн для телевизора на стену диагональ LCD/LED панели: 26" - 55" дюймов совместимость VESA:200 × 200 мм - 400 × 400 мм расстояние от стены: 30мм максимальная нагрузка: 50 кг материал: металл цвет: чёрный крепёжные болты в комплекте</p>		5	Звоните	590 р.	640 р.







2615	<p>Кронштейн для LCD/LED Орбита OT-HOD16 (T52A) 26"-55" настенный</p>	<p>Поворотный кронштейн для телевизора на стену диагональ LCD/LED панели: 26" - 65" дюймов совместимость VESA:200 × 200 мм - 400 × 400 мм расстояние от стены: 30мм максимальная нагрузка: 50 кг материал: металл цвет: чёрный крепёжные болты в комплекте</p>		5	Звоните	685 р.	735 р.
2616	<p>Кронштейн для LCD/LED Орбита OT-HOD17 (T70) 32"-71" настенный</p>	<p>Поворотный кронштейн для телевизора на стену диагональ LCD/LED панели: 32" - 71" дюймов совместимость VESA:200 × 200 мм , 200 × 400 мм, 300 × 300 мм ,600 × 500 мм расстояние от стены: 30мм максимальная нагрузка: 65 кг материал: металл цвет: чёрный крепёжные болты в комплекте</p>		1	Звоните	1 015 р.	1 065 р.
НАБ69	<p>Кронштейн настенный для ЖК Bateck KM21-11F</p>	<p>(13"-27",до 20кг,VESA 75x75,100x100), от стены 12,5мм</p>		1	Звоните	245 р.	295 р.
НАБ71	<p>Кронштейн настенный для ЖК H-01</p>	<p>(14"-32",до 25кг,VESA 75x75,100x100,200x200)</p>		1	Звоните	310 р.	360 р.
НАБ88	<p>Кронштейн для телевизора Selenga TM240R (13" - 27")</p>	<p>Диагональ 13" - 27" Совместимость VESA75x75, 100x100 Максимальная нагрузка- 15 кг Расстояние от стены 44-282 мм Диапазон наклона+3° ~ -10° Диапазон поворота+90° ~ -90°</p>		1	Звоните	980 р.	1 030 р.

НАБ90	Кронштейн для телевизора SELENGA TM161-T (32" - 55")	<p>Диагональ 32" - 55"</p> <p>Совместимость VESA200x200, 300x300, 400x200, 400x400</p> <p>Максимальная нагрузка - 35 кг</p> <p>Расстояние от стены - 20,5 мм</p>		1	Звоните	970 р.	1 020 р.
НАБ95	Кронштейн для телевизора SELENGA TM260R (23" - 42")	<p>Диагональ 23" - 42"</p> <p>Совместимость VESA75x75, 100x100, 100x150, 150x100, 150x150, 200x100, 200x200</p> <p>Максимальная нагрузка 20 кг</p> <p>Расстояние от стены 44 - 192 мм</p> <p>Диапазон наклона +3° ~ -10°</p> <p>Диапазон поворота +90° ~ -90°</p> <p>Комплектация: Кронштейн, набор крепежей, инструкция пользователя.</p>		1	Звоните	1 100 р.	1 150 р.
НАБ97	Крепление на стену наклонно-поворотное P4 для телевизоров 32-55" (Кронштейн)	<p>Материал: Металл</p> <p>Вес: 3 кг</p> <p>Максимальная нагрузка: 31.8 кг</p> <p>Крепление: VESA 200 x 200 мм, VESA 300 x 200 мм, VESA: 300 x 300 мм, VESA: 400 x 200 мм, VESA: 400 x 400 мм</p> <p>Особенности: Вращение экрана в трех плоскостях, Наклон: 8°, Поворот: вправо и влево на 90°, Расстояние от стены: 5.5 – 49.9 см.</p>		1	Звоните	1 900 р.	2 000 р.









ПУЛЬТЫ:

Арт.	Наименование	Описание	Изображение	Кол-во в упаковке	Цена, руб./шт.		
					VIP	опт 1	опт 2
Пульты для телевизора - ПОЛНЫЙ ПЕРЕЧЕНЬ по ЗАПРОСУ							
2901	Пульт универс Samsung RM-L-1015	<p>Последняя разработка универсального пульта, который не требует настройки. просто вставляете батарейки и пульт готов к работе. это лучший выбор замены для испорченного или потерянного пульта</p>		10	Звоните	245 р.	295 р.
2902	Пульт универс Samsung RM-D-1078	<p>Последняя разработка универсального пульта, который не требует настройки. просто вставляете батарейки и пульт готов к работе. это лучший выбор замены для испорченного или потерянного пульта</p>		10	Звоните	225 р.	275 р.

2903	Пульт универс Samsung RM-L-1195	Последняя разработка универсального пульта, который не требует настройки. просто вставляете батарейки и пульт готов к работе. это лучший выбор замены для испорченного или потерянного пульта		10	Звоните	200 р.	250 р.
2904	Пульт универс LG RM-L-1162	Последняя разработка универсального пульта, который не требует настройки. просто вставляете батарейки и пульт готов к работе. это лучший выбор замены для испорченного или потерянного пульта		10	Звоните	190 р.	240 р.
2905	Пульт универс DVB-T2+TV	Последняя разработка универсального пульта, который не требует настройки. просто вставляете батарейки и пульт готов к работе. это лучший выбор замены для испорченного или потерянного пульта		10	Звоните	165 р.	215 р.
2907	Пульт универс BVK RM-D 1177	Последняя разработка универсального пульта, который не требует настройки. просто вставляете батарейки и пульт готов к работе. это лучший выбор замены для испорченного или потерянного пульта		10	Звоните	445 р.	495 р.
2910	Пульт универс PHILIPS RM-L 1030	Последняя разработка универсального пульта, который не требует настройки. просто вставляете батарейки и пульт готов к работе. это лучший выбор замены для испорченного или потерянного пульта		10	Звоните	265 р.	315 р.
2911	Пульт универс PANASONIC RM-D 1170	Последняя разработка универсального пульта, который не требует настройки. просто вставляете батарейки и пульт готов к работе. это лучший выбор замены для испорченного или потерянного пульта		10	Звоните	250 р.	300 р.
2912	Пульт универс PANASONIC RM-D 920	Последняя разработка универсального пульта, который не требует настройки. просто вставляете батарейки и пульт готов к работе. это лучший выбор замены для испорченного или потерянного пульта		10	Звоните	205 р.	255 р.
2915	Пульт универс TOSHIBA RM -L 1028	Последняя разработка универсального пульта, который не требует настройки. просто вставляете батарейки и пульт готов к работе. это лучший выбор замены для испорченного или потерянного пульта		10	Звоните	300 р.	350 р.





2916	Пульт универс SUPRA RM-L 1042	Последняя разработка универсального пульта, который не требует настройки. просто вставляете батарейки и пульт готов к работе. это лучший выбор замены для испорченного или потерянного пульта		10	Звоните	340 р.	390 р.
2917	Пульт универс SUPRA RM-L 1120	Последняя разработка универсального пульта, который не требует настройки. просто вставляете батарейки и пульт готов к работе. это лучший выбор замены для испорченного или потерянного пульта		10	Звоните	185 р.	235 р.
2918	Пульт универс ROLSON RM-L 1098	Последняя разработка универсального пульта, который не требует настройки. просто вставляете батарейки и пульт готов к работе. это лучший выбор замены для испорченного или потерянного пульта		10	Звоните	250 р.	300 р.
2919	Пульт универс MYSTERY RM-L 1130	Последняя разработка универсального пульта, который не требует настройки. просто вставляете батарейки и пульт готов к работе. это лучший выбор замены для испорченного или потерянного пульта		10	Звоните	150 р.	200 р.
2920	Пульт универс AKAY-SUPRA- DEXT- RM 1153	Последняя разработка универсального пульта, который не требует настройки. просто вставляете батарейки и пульт готов к работе. это лучший выбор замены для испорченного или потерянного пульта		10	Звоните	265 р.	315 р.
2921	Пульт универс HAIER RM-L 1313	Последняя разработка универсального пульта, который не требует настройки. просто вставляете батарейки и пульт готов к работе. это лучший выбор замены для испорченного или потерянного пульта		10	Звоните	200 р.	250 р.
2922	Пульт универс VESTEL RM-L 1385	Последняя разработка универсального пульта, который не требует настройки. просто вставляете батарейки и пульт готов к работе. это лучший выбор замены для испорченного или потерянного пульта		10	Звоните	215 р.	265 р.





Пульты к ресиверам ТРИКОЛОР





2924	Пульт к ресиверу ТРИКОЛОР 8300	Последняя разработка универсального пульта, который не требует настройки. просто вставляете батарейки и пульт готов к работе. это лучший выбор замены для испорченного или потерянного пульта		10	Звоните	190 р.	240 р.
2925	Пульт к ресиверу ТРИКОЛОР 8300 М	Последняя разработка универсального пульта, который не требует настройки. просто вставляете батарейки и пульт готов к работе. это лучший выбор замены для испорченного или потерянного пульта		10	Звоните	200 р.	250 р.
2926	Пульт к ресиверу ТРИКОЛОР 8300 N	Последняя разработка универсального пульта, который не требует настройки. просто вставляете батарейки и пульт готов к работе. это лучший выбор замены для испорченного или потерянного пульта		10	Звоните	140 р.	190 р.
2927	Пульт к ресиверу ТРИКОЛОР 8306	Последняя разработка универсального пульта, который не требует настройки. просто вставляете батарейки и пульт готов к работе. это лучший выбор замены для испорченного или потерянного пульта		10	Звоните	150 р.	200 р.
2928	Пульт к ресиверу ТРИКОЛОР 9300-9305	Последняя разработка универсального пульта, который не требует настройки. просто вставляете батарейки и пульт готов к работе. это лучший выбор замены для испорченного или потерянного пульта		10	Звоните	315 р.	365 р.
2929	Пульт к ресиверу ТРИКОЛОР DTS 53/54	Последняя разработка универсального пульта, который не требует настройки. просто вставляете батарейки и пульт готов к работе. это лучший выбор замены для испорченного или потерянного пульта		10	Звоните	150 р.	200 р.
2930	Пульт к ресиверу ТРИКОЛОР В 212	Последняя разработка универсального пульта, который не требует настройки. просто вставляете батарейки и пульт готов к работе. это лучший выбор замены для испорченного или потерянного пульта		10	Звоните	135 р.	185 р.
2931	Пульт к ресиверу ТРИКОЛОР 5000	Последняя разработка универсального пульта, который не требует настройки. просто вставляете батарейки и пульт готов к работе. это лучший выбор замены для испорченного или потерянного пульта		10	Звоните	135 р.	185 р.



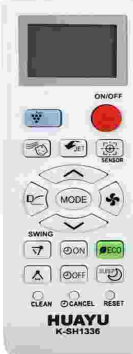

2932	Аэромышь с голосовым управлением VONTAR Air Mouse	Последняя разработка универсального пульта, котс требует настройки. прос вставляете батарейки и пульт к работе. это лучший выбор для испорченного или потер пульта		10	Звоните	740 р.	790 р.
------	--	--	--	----	---------	--------	--------

Пульты для кондиционера

3201	Пульт для кондиционера Qunda KT-9018E	Пульт для кондиционера Qunda KT-9018E является универсальным, поэтому сможет заменить ваш "родной" пульт без особых проблем.		10	Звоните	400 р.	450 р.
3202	K-PN1122 универсал для сплитов марки PANASONIC	Пульт универсальный для кондиционеров работает с более 1000 моделей кондиционеров. Удобен и практичен в использовании. Просто настраивается. Имеет широкий функционал.		10	Звоните	305 р.	330 р.
3203	K-GR1355 универсал для сплитов марок GREE	Пульт универсальный для кондиционеров работает с более 1000 моделей кондиционеров. Удобен и практичен в использовании. Просто настраивается. Имеет широкий функционал.		10	Звоните	320 р.	345 р.
3204	K-GR1582 HUAYU универсал для сплитов марок GREE	Пульт универсальный для кондиционеров работает с более 1000 моделей кондиционеров. Удобен и практичен в использовании. Просто настраивается. Имеет широкий функционал.		10	Звоните	345 р.	370 р.

3205	<p>K-HT676 универсал для сплитов марки HITACHI</p>	<p>Пульт универсальный для кондиционеров работает с более 1000 моделей кондиционеров. Удобен и практичен в использовании. Просто настраивается. Имеет широкий функционал.</p>		10	Звоните	345 р.	370 р.
3206	<p>K-MS636 универсал для сплитов марки MITSUBISHI</p>	<p>Пульт универсальный для кондиционеров работает с более 1000 моделей кондиционеров. Удобен и практичен в использовании. Просто настраивается. Имеет широкий функционал.</p>		10	Звоните	365 р.	395 р.
3207	<p>K-FG1503 универсал для сплитов марок FUJITSU и GENERAL</p>	<p>Пульт универсальный для кондиционеров работает с более 1000 моделей кондиционеров. Удобен и практичен в использовании. Просто настраивается. Имеет широкий функционал.</p>		10	Звоните	375 р.	400 р.
3208	<p>K-PN1122 HUAYU универсал для сплитов марки PANASONIC</p>	<p>Пульт универсальный для кондиционеров работает с более 1000 моделей кондиционеров. Удобен и практичен в использовании. Просто настраивается. Имеет широкий функционал.</p>		10	Звоните	375 р.	400 р.
3209	<p>K-TB650 универсал для сплитов марки TOSHIBA</p>	<p>Пульт универсальный для кондиционеров работает с более 1000 моделей кондиционеров. Удобен и практичен в использовании. Просто настраивается. Имеет широкий функционал.</p>		10	Звоните	375 р.	400 р.

3210	K-DK680 универсал для сплитов марки DAIKIN	Пульт универсальный для кондиционеров работает с более 1000 моделей кондиционеров. Удобен и практичен в использовании. Просто настраивается. Имеет широкий функционал.		10	Звоните	380 р.	405 р.
3211	K-SH1336 универсал для сплитов марки SHARP	Пульт универсальный для кондиционеров работает с более 1000 моделей кондиционеров. Удобен и практичен в использовании. Просто настраивается. Имеет широкий функционал.		10	Звоните	390 р.	415 р.
3212	K-SA1089 универсал для сплитов марки SAMSUNG	Пульт универсальный для кондиционеров работает с более 1000 моделей кондиционеров. Удобен и практичен в использовании. Просто настраивается. Имеет широкий функционал.		10	Звоните	400 р.	430 р.
3213	K-LG1108 HUAYU универсал для сплитов марки LG	Пульт универсальный для кондиционеров работает с более 1000 моделей кондиционеров. Удобен и практичен в использовании. Просто настраивается. Имеет широкий функционал.		10	Звоните	405 р.	435 р.
3214	K-LG1358 HUAYU универсал для сплитов марки LG	Пульт универсальный для кондиционеров работает с более 1000 моделей кондиционеров. Удобен и практичен в использовании. Просто настраивается. Имеет широкий функционал.		10	Звоните	405 р.	435 р.

3215	K-WP633 универсал для сплитов марки WHIRLPOOL	Пульт универсальный для кондиционеров работает с более 1000 моделей кондиционеров. Удобен и практичен в использовании. Просто настраивается. Имеет широкий функционал.		10	Звоните	415 р.	445 р.
3216	K-HE1528 универсал для сплитов марок HAIER и SHARP	Пульт универсальный для кондиционеров работает с более 1000 моделей кондиционеров. Удобен и практичен в использовании. Просто настраивается. Имеет широкий функционал.		10	Звоните	415 р.	445 р.
3217	K-SM1356 HUAJU универсал для сплитов марки SAMSUNG	Пульт универсальный для кондиционеров работает с более 1000 моделей кондиционеров. Удобен и практичен в использовании. Просто настраивается. Имеет широкий функционал.		10	Звоните	420 р.	450 р.
3218	K-DK1339 универсал для сплитов марки DAIKIN	Пульт универсальный для кондиционеров работает с более 1000 моделей кондиционеров. Удобен и практичен в использовании. Просто настраивается. Имеет широкий функционал.		10	Звоните	425 р.	455 р.
3219	K-MB1550 универсал для сплитов марки MITSUBISHI	Пульт универсальный для кондиционеров работает с более 1000 моделей кондиционеров. Удобен и практичен в использовании. Просто настраивается. Имеет широкий функционал.		10	Звоните	440 р.	470 р.

3220	<p>K-HS1512 универсал для сплитов марок HISENSE, HUABAO и KELON</p>	<p>Пульт универсальный для кондиционеров работает с более 1000 моделей кондиционеров. Удобен и практичен в использовании. Просто настраивается. Имеет широкий функционал.</p>		10	Звоните	450 р.	485 р.
3221	<p>CRC1810 универсал для HAIER, MIDEA, HISENSE, GREE, CHOFU, TCL, CHANGHONG.....</p>	<p>Пульт универсальный для кондиционеров работает с более 1000 моделей кондиционеров. Удобен и практичен в использовании. Просто настраивается. Имеет широкий функционал.</p>		10	Звоните	650 р.	695 р.